

Gestell: 10-teilig, rund, Eschenholz
Stock Ø30 mm
Zahnkranz Gelenk aus vernickeltem Messing
Streben aus flexiblem, bruchsicherem Fiberglas
Neigbar bis 90°

Gestellfarbe: Farblos lackiertes Schweizer Eschenholz

Schirmbezug: Stoffqualität 4, 5

Volant: Mit oder ohne erhältlich
Bei der Ausführung ohne Volant ist der Stoff mit Lederecken verstärkt

Schutzhülle: Optional bestellbar

Wichtig: Holz ist ein Naturprodukt und sollte deshalb nicht längere Zeit dem Regen ausgesetzt sein!

ALEXO®

Gestell Eschenholz, ohne oder mit Volant

| Nenngrösse | Anzahl Streben | Stoffqualität 4 ¹⁵ Farben 400–499 | | Stoffqualität 5 Farben 500–899 | | Bestellnummer ohne Volant | Bestellnummer mit Volant |
|------------|----------------|---|----------------|-----------------------------------|----------------|------------------------------|-----------------------------|
| | | MWST exkl. | UVP MWST inkl. | MWST exkl. | UVP MWST inkl. | | |
| cm | | | | | | | |
| Ø 200 | 10-teilig | 365.– | 395.– | 550.– | 595.– | 180 00 200 751 | 180 00 200 750 |
| Ø 220 | 10-teilig | 458.– | 495.– | 643.– | 695.– | 180 00 220 751 | 180 00 220 750 |

Sofortlieferprogramm (1–4 Arbeitstage ab Werk)

| | | | Stoffqualität 4 | Stoffqualität 5 |
|------|---------------|-------------|-----------------|-----------------|
| rund | Ø 200 / Ø 220 | ohne Volant | 453 | |

¹⁵ Ab einer Bestellmenge von 10 Stück in der Stoffqualität 4, muss die Lieferzeit im Glatz Verkaufs-Innendienst angefragt werden.

| Nenngrösse | Seitenabstand | Stock Ø | Grundfläche | Schliess- höhe/mit Volant | Durchgangs- höhe/mit Volant | Gesamthöhe | Fundament | Mindest- gewicht für Sockel | max. zul. Windg. offen |
|------------|---------------|----------|----------------|------------------------------------|------------------------------------|------------|-----------|-----------------------------------|---------------------------|
| cm | cm | cm | m ² | cm | cm | cm | cm | kg | km/h (Bft.) |
| A | AS | M | B | E¹/E² | F¹/F² | G | C | | |
| Ø 200 | 190 | 3.0 | 2.9 | 135 / 125 | 215 / 200 | 245 | 40 × 40 | 30 | 20 (4) |
| Ø 220 | 210 | 3.0 | 3.6 | 125 / 115 | 210 / 195 | 245 | 40 × 40 | 30 | 20 (4) |

Die angegebenen Masse sind gerechnete Mittelwerte und können am Produkt leicht abweichen ($\pm 2\% \pm 5$ cm).

Die Höhenmasse basieren auf der Bodenhülse ST. Bei den Sockelvarianten weichen diese unerheblich ab. Ausgenommen Stahlsockel minus 5 cm.

Die maximal zulässigen Windgeschwindigkeiten gemäss Tabelle gelten für horizontal gestelltes Schirmteil und erfordern die fixe Verankerung im Boden. Ein Sockel mit dem angegebenen Mindestgewicht reicht dafür nicht aus.

Bei mehreren Schirmen ist ein Mindestabstand von 20 cm zwischen zwei Schirmen, sowie auch zu Wänden einzuhalten.

Zubehör

Schutzhülle aus beschichtetem, reissfestem Polyestergewebe

| | Zwingend notwendig | Verkaufspreise. | | Bestellnummer |
|---|-----------------------|-----------------|----------------|----------------|
| | | MWST exkl. | UVP MWST inkl. | |
| Schutzhülle | | 60.– | 65.– | 350 01 609 983 |
| Elektro-Zubehör | | | | |
| OSYRION Spot LED Akku-Licht, 2er Set, mit Fernbedienung, inkl. Ladegerät und Ladekabel | | 147.– | 159.– | 350 01 563 000 |
| OSYRION Spot LED Akku-Licht, 4er Set, mit Fernbedienung, inkl. Ladegerät und Ladekabel | | 245.– | 265.– | 350 01 563 100 |

Befestigungen

Bodenhülsen

| | | | | |
|------------------------------------|------------------|-------|-------|----------------|
| Bodenhülse ST, Stahl feuerverzinkt | Übergangsröhr ST | 106.– | 115.– | 350 01 205 105 |
|------------------------------------|------------------|-------|-------|----------------|

Mauerkonsolen

| | | | | |
|---|-------------|-------|-------|----------------|
| Mauerkonsole Z, 180 mm, Stahl feuerverzinkt | Standrohr Z | 175.– | 189.– | 350 01 205 000 |
|---|-------------|-------|-------|----------------|

Sockel

| | | | | |
|--|-------------|-------|-------|----------------|
| Betonsockel Z, 30 kg, Ø 47 × 10 cm, Beton hell NEU | Standrohr Z | 79.– | 85.– | 350 01 111 016 |
| Betonsockel Z, 40 kg, Ø 60 × 8,5 cm, Beton hell NEU | Standrohr Z | 97.– | 105.– | 350 01 111 116 |
| ¹ Betonsockel Z, 40 kg, Ø 60 × 8,5 cm | Standrohr Z | 88.– | 95.– | 350 01 109 529 |
| 1/2 Granitsockel Z, 30 kg, 50 × 33 × 7 cm, Naturstein NEU | Standrohr Z | 88.– | 95.– | 350 01 109 480 |
| Stahlsockel Z, 40 kg, 58,5 × 58,5 × 2 cm, Stahl feuerverzinkt NEU | Standrohr Z | 486.– | 525.– | 350 01 100 810 |
| ¹ Stahlsockel Z, 40 kg, 58,5 × 58,5 × 2 cm, Stahl feuerverzinkt | Standrohr Z | 486.– | 525.– | 350 01 100 210 |

Rollensockel

| | | | | |
|--|-------------|-------|-------|----------------|
| ² Granitsockel Z, 40 kg, 45 × 45 × 8 cm, Naturstein, mit Rollen und ausziehbarem Handgriff | Standrohr Z | 199.– | 215.– | 350 01 109 465 |
|--|-------------|-------|-------|----------------|

Standrohre / Übergangsröhre

| | | | | |
|---|--|-------|-------|----------------|
| Standrohr Z, Ø 25–33 mm, Stahl feuerverzinkt | | 79.– | 85.– | 350 01 200 135 |
| Übergangsröhr ST, Ø 25–33 mm, Stahl feuerverzinkt | | 106.– | 115.– | 350 01 205 100 |

Diverse Befestigungsarten

| | | | | |
|---|-------------|------|------|----------------|
| Rasendorn Z, 85 × 150 × 350 mm, Stahl feuerverzinkt | Standrohr Z | 88.– | 95.– | 350 01 205 400 |
|---|-------------|------|------|----------------|

¹ solange Vorrat

² nur für glatte, fugenlose Oberflächenbeläge geeignet

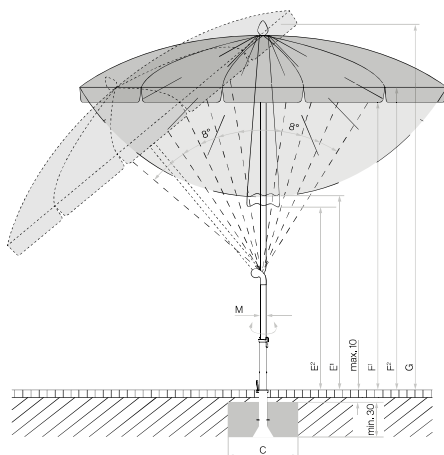

Loser Deckbelag max. 10 cm,
Betondicke min. 30 cm (Frosttiefe beachten),
Wasserabfluss gewährleisten.

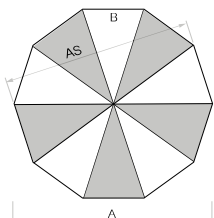

10-teilig



Gestell: 8-teilig, rund, quadratisch, Eukalyptusholz
 Stock durchgehend Ø 48 mm
 Flaschenzug zum Öffnen und Schliessen
 Fixierbar mit einem Metallstift

Gestellfarbe: Stoffqualität 2: Rötlich lackiertes Eukalyptusholz
 Stoffqualität 4, 5: Farblos lackiertes Eukalyptusholz

Schirmbezug: Stoffqualität 2, 4, 5
 Stoffecken mit Leder (weiss) verstärkt

Volant: Nur ohne erhältlich

Schutzhülle: Im Lieferumfang inbegriffen

Wichtig: Holz ist ein Naturprodukt und sollte deshalb nicht längere Zeit dem Regen ausgesetzt sein!

Gestell Eukalyptusholz, farblos lackiert

| | Nenngrösse ohne Volant | Anzahl Streben | Stoffqualität 4 ¹⁵ Farben 400–499 | | Stoffqualität 5 Farben 500–899 | | Bestellnummer farblos lackiert |
|---|---------------------------|----------------|---|----------------|-----------------------------------|----------------|-----------------------------------|
| | | | MWST exkl. | UVP MWST inkl. | MWST exkl. | UVP MWST inkl. | |
| ○ | cm | | | | | | |
| | Ø 300 | 8-teilig | 828.– | 895.– | 1013.– | 1095.– | 173 00 300 751 |
| | Ø 350 | 8-teilig | 920.– | 995.– | 1216.50 | 1315.– | 173 00 350 751 |
| □ | 300×300 | 8-teilig | 976.– | 1055.– | 1318.– | 1425.– | 173 00 301 751 |

Gestell Eukalyptusholz, rötlich lackiert

| | Nenngrösse ohne Volant | Anzahl Streben | Stoffqualität 2 Farben 150 ⁷ | | Bestellnummer rötlich lackiert |
|---|---------------------------|----------------|--|----------------|-----------------------------------|
| | | | MWST exkl. | UVP MWST inkl. | |
| ○ | cm | | | | |
| | Ø 300 | 8-teilig | 338.– | 365.– | 172 00 300 751 |
| | Ø 350 | 8-teilig | 421.– | 455.– | 172 00 350 751 |
| □ | 300×300 | 8-teilig | 458.– | 495.– | 172 00 301 751 |

Sofortlieferprogramm (1–4 Arbeitstage ab Werk)

| | | | Stoffqualität 2 | Stoffqualität 4 | Stoffqualität 5 |
|-------------|---------------|-------------|------------------|-----------------|-----------------|
| rund | Ø 300 / Ø 350 | ohne Volant | 150 ⁷ | 453 | |
| quadratisch | 300×300 | ohne Volant | 150 ⁷ | 453 | |

¹⁵ Ab einer Bestellmenge von 10 Stück in der Stoffqualität 4, muss die Lieferzeit im Glatz Verkaufs-Innendienst angefragt werden.

⁷ Wechsel von 150 Eggshell zu 158 Off white während der Saison.

| Nenngrösse | Seitenabstand | Stock Ø | Grundfläche | Schliesshöhe | Durchgangshöhe | Gesamthöhe | Fundament | Mindestgewicht für Sockel | max. zul. Windg. offen |
|------------|---------------|---------|----------------|--------------|----------------|------------|-----------|---------------------------|------------------------|
| cm | cm | cm | m ² | cm | cm | cm | cm | kg | km/h (Bft.) |
| A | AS | M | B | E | F | G | C | | |
| Ø 300 | 275 | 4.8 | 6.4 | 95 | 205 | 260 | 60×60 | 40 | 30 (5) |
| Ø 350 | 325 | 4.8 | 8.7 | 80 | 205 | 270 | 60×60 | 55 | 30 (5) |
| 300×300 | - | 4.8 | 9.0 | 50 | 205 | 275 | 60×60 | 55 | 30 (5) |

Die angegebenen Masse sind gerechnete Mittelwerte und können am Produkt leicht abweichen (± 2% ± 5 cm).

Die Höhenmasse basieren auf der Bodenhülse PX (Aufbau 15 cm). Bei den Sockelvarianten weichen diese unerheblich ab. Ausgenommen Stahlsockel minus 7.5 cm.

Die maximal zulässigen Windgeschwindigkeiten gemäss Tabelle erfordern die fixe Verankerung im Boden. Ein Sockel mit dem angegebenen Mindestgewicht reicht dafür nicht aus. Bei mehreren Schirmen ist ein Mindestabstand von 20 cm zwischen zwei Schirmen, sowie auch zu Wänden einzuhalten.

Zubehör

Schutzhülle aus beschichtetem, reissfestem Polyestergewebe

| | Zwingend notwendig | Verkaufspreise. | | Bestellnummer |
|--|--------------------|-----------------|----------------|----------------|
| | | MWST exkl. | UVP MWST inkl. | |
| Schutzhülle mit Stab und Reissverschluss | | 88.– | 95.– | 350 01 609 978 |

Elektro-Zubehör

| | | | | |
|--|--|-------|-------|----------------|
| OSYRION Spot LED Akku-Licht, 2er Set, mit Fernbedienung, inkl. Ladegerät und Ladekabel | | 147.– | 159.– | 350 01 563 000 |
| OSYRION Spot LED Akku-Licht, 4er Set, mit Fernbedienung, inkl. Ladegerät und Ladekabel | | 245.– | 265.– | 350 01 563 100 |

Befestigungen

Bodenhülsen

| | | | | |
|---------------------------------------|------------------|-------|-------|----------------|
| Bodenhülse PX, Stahl feuerverzinkt | Übergangsröhr PX | 106.– | 115.– | 350 01 207 001 |
| Bodenhülse PX, Edelstahl 1.4301 / 304 | Übergangsröhr PX | 217.– | 235.– | 350 01 207 011 |

Mauerkonsolen

| | | | | |
|---|-------------|-------|-------|----------------|
| Mauerkonsole Z, 180 mm, Stahl feuerverzinkt | Standrohr Z | 175.– | 189.– | 350 01 205 000 |
|---|-------------|-------|-------|----------------|

Sockel

| | | | | |
|--|-------------|--------|--------|----------------|
| Betonsockel Z, 40 kg, Ø 60 × 8,5 cm, Beton hell NEU | Standrohr Z | 97.– | 105.– | 350 01 111 116 |
| 1 Palette (20 Stück) Betonsockel Z, 40 kg, Ø 60 × 8,5 cm, Beton hell NEU | Standrohr Z | 1804.– | 1950.– | 350 01 112 116 |
| ¹ Betonsockel Z, 40 kg, Ø 60 × 8,5 cm | Standrohr Z | 88.– | 95.– | 350 01 109 529 |
| ¹ 1 Palette (20 Stück) Betonsockel Z, 40 kg, Ø 60 × 8,5 cm | Standrohr Z | 1614.– | 1745.– | 350 01 109 533 |
| Betonsockel Z, 55 kg, Ø 60 × 11 cm, Beton hell NEU | Standrohr Z | 125.– | 135.– | 350 01 111 216 |
| 1 Palette (20 Stück) Betonsockel Z, 55 kg, Ø 60 × 11 cm, Beton hell NEU | Standrohr Z | 2290.– | 2475.– | 350 01 112 216 |
| ¹ Betonsockel Z, 55 kg, Ø 60 × 11 cm | Standrohr Z | 116.– | 125.– | 350 01 109 528 |
| ¹ 1 Palette (20 Stück) Betonsockel Z, 55 kg, Ø 60 × 11 cm | Standrohr Z | 2151.– | 2325.– | 350 01 109 534 |
| Stahlsockel Z, 40 kg, 58,5 × 58,5 × 2 cm, Stahl feuerverzinkt NEU | Standrohr Z | 486.– | 525.– | 350 01 100 810 |
| ¹ Stahlsockel Z, 40 kg, 58,5 × 58,5 × 2 cm, Stahl feuerverzinkt | Standrohr Z | 486.– | 525.– | 350 01 100 210 |
| Stahlsockel Z, 55 kg, 68,5 × 68,5 × 2 cm, Stahl feuerverzinkt NEU | Standrohr Z | 689.– | 745.– | 350 01 100 910 |

Rollensockel

| | | | | |
|--|---------------------------|--------|--------|----------------|
| ³ Granitsockel Z, 40 kg, 45 × 45 × 8 cm, Naturstein, mit Rollen und ausziehbarem Handgriff | Standrohr Z | 199.– | 215.– | 350 01 109 465 |
| ³ Granitsockel Z, 55 kg, 55 × 55 × 9 cm, Naturstein, mit Rollen und ausziehbarem Handgriff | Standrohr Z | 236.– | 255.– | 350 01 109 445 |
| ³ Rollensockel Z, 55 kg, 65 × 65 × 11 cm, Beton hell (ohne Decorplatte) | Standrohr Z + Decorplatte | 476.– | 515.– | 350 01 113 200 |
| ³ 1 Palette (5 Stück) Rollensockel Z, 55 kg, 65 × 65 × 11 cm, Beton hell (ohne Decorplatte) | Standrohr Z + Decorplatte | 2243.– | 2425.– | 350 01 113 280 |
| Decorplatte grauweiss RAL 9002 zu Rollensockel Z, 55 kg, Aluminium-Verbund | | 106.– | 115.– | 350 01 113 310 |
| Decorplatte anthrazit RAL 7016 zu Rollensockel Z, 55 kg, Aluminium-Verbund | | 106.– | 115.– | 350 01 113 320 |

Standrohre / Übergangsröhre

| | | | | |
|--|--|-------|-------|----------------|
| Standrohr Z, Ø 48 / 55 mm, Stahl feuerverzinkt | | 97.– | 105.– | 350 01 201 210 |
| Standrohr Z, Ø 48 / 55 mm, Stahl feuerverzinkt, anthrazit pulverbeschichtet | | 97.– | 105.– | 350 01 201 282 |
| Standrohr Z, Ø 48 / 55 mm, Edelstahl 1.4301 / 304 | | 166.– | 179.– | 350 01 201 300 |
| Übergangsröhr PX, Ø 48 / 55 mm, Stahl feuerverzinkt | | 106.– | 115.– | 350 01 206 001 |
| Übergangsröhr PX, Ø 48 / 55 mm, Stahl feuerverzinkt, anthrazit pulverbeschichtet | | 106.– | 115.– | 350 01 206 082 |
| Übergangsröhr PX, Ø 48 / 55 mm, Edelstahl 1.4301 / 304 | | 166.– | 179.– | 350 01 206 011 |

¹ solange Vorrat

³ nur für glatte, fugenlose Oberflächenbeläge geeignet

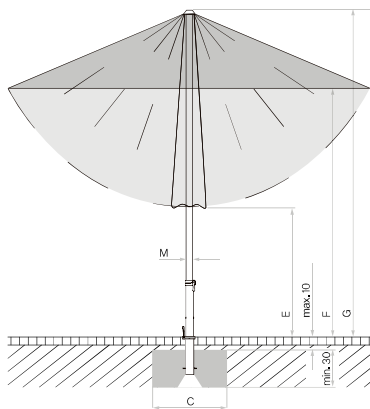

Looser Deckbelag max. 10 cm, Betondicke min. 30 cm (Frosttiefe beachten), Wasserabfluss gewährleisten.

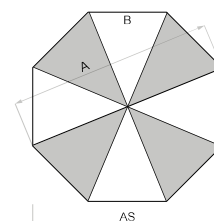

8-teilig

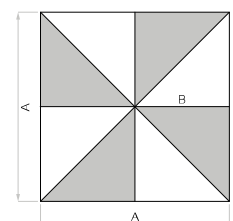

8-teilig

TEAKWOOD

Befestigung



Verwendungsort



Gestell: 8-teilig, rund, quadratisch, Teakholz
Stock durchgehend Ø 48 mm
Mit rostfreien Beschlägen
Flaschenzug zum Öffnen und Schliessen
Fixierbar mit einem Metallstift

Gestellfarbe: Edles Teakholz

Schirmbezug: Stoffqualität 4, 5
Stoffecken mit Leder (weiss) verstärkt

Volant: Nur ohne erhältlich

Schutzhülle: Im Lieferumfang inbegriffen

Wichtig: Das Holz ist in naturbelassenem Zustand und folglich unbehandelt. Das Holz kann Farbstoffe und holzeigene Öle absondern, die auf einem hellen Überzug Rückstände hinterlassen. Diese Tatsache kann nicht eliminiert werden und ist kein Reklamationsgrund.

Gestell Teakholz, unbehandelt

| | Nenngrösse ohne Volant | Anzahl Streben | Stoffqualität 4 ¹⁵ Farben 400–499 | | Stoffqualität 5 Farben 500–899 | | Bestellnummer Gestell Teakholz |
|---|------------------------|----------------|---|----------------|-----------------------------------|----------------|--------------------------------------|
| | | | MWST exkl. | UVP MWST inkl. | MWST exkl. | UVP MWST inkl. | |
| ○ | cm | | | | | | |
| | Ø 300 | 8-teilig | 1660.50 | 1795.– | 1956.50 | 2115.– | 166 00 300 731 |
| | Ø 350 | 8-teilig | 1753.– | 1895.– | 2049.– | 2215.– | 166 00 350 731 |
| □ | 330×330 | 8-teilig | 1845.50 | 1995.– | 2188.– | 2365.– | 166 00 331 731 |

¹⁵ Ab einer Bestellmenge von 10 Stück in der Stoffqualität 4, muss die Lieferzeit im Glatz Verkaufs-Innendienst angefragt werden.

| Nenngrösse | Seitenabstand | Stock Ø | Grundfläche | Schliesshöhe | Durchgangshöhe | Gesamthöhe | Fundament | Mindestgewicht für Sockel | max. zul. Windg. offen |
|------------|---------------|---------|----------------|--------------|----------------|------------|-----------|---------------------------|------------------------|
| cm | cm | cm | m ² | cm | cm | cm | cm | kg | km/h (Bft.) |
| A | AS | M | B | E | F | G | C | | |
| Ø 300 | 275 | 4.8 | 6.4 | 135 | 220 | 285 | 60×60 | 40 | 30 (5) |
| Ø 350 | 325 | 4.8 | 8.7 | 105 | 215 | 285 | 60×60 | 55 | 30 (5) |
| 330×330 | - | 4.8 | 10.9 | 45 | 220 | 285 | 60×60 | 70 | 30 (5) |

Die angegebenen Masse sind gerechnete Mittelwerte und können am Produkt leicht abweichen ($\pm 2\% \pm 5$ cm).

Die Höhenmasse basieren auf der Bodenhülse PX. Bei den Sockelvarianten weichen diese unerheblich ab. Ausgenommen Stahlsockel minus 7.5 cm.

Die maximal zulässigen Windgeschwindigkeiten gemäss Tabelle erfordern die fixe Verankerung im Boden. Ein Sockel mit dem angegebenen Mindestgewicht reicht dafür nicht aus. Bei mehreren Schirmen ist ein Mindestabstand von 20 cm zwischen zwei Schirmen, sowie auch zu Wänden einzuhalten.

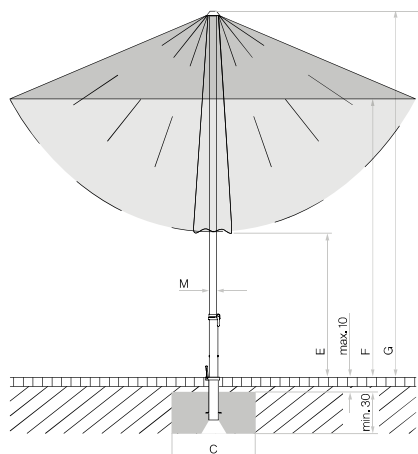

Looser Deckbelag max. 10 cm,
Betondicke min. 30 cm (Frosttiefe
beachten), Wasserabfluss
gewährleisten.

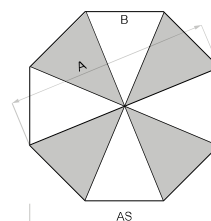

8-teilig

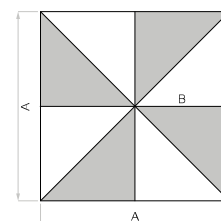

8-teilig

Zubehör

Schutzhülle aus beschichtetem, reissfestem Polyestergewebe

| | Zwingend notwendig | Verkaufspreise. | | Bestellnummer |
|--|-----------------------|-----------------|----------------|----------------|
| | | MWST exkl. | UVP MWST inkl. | |
| Schutzhülle mit Stab und Reissverschluss | | 88.– | 95.– | 350 01 609 979 |

Elektro-Zubehör

| | | | | |
|--|--|-------|-------|----------------|
| OSYRION Spot LED Akku-Licht, 2er Set, mit Fernbedienung, inkl. Ladegerät und Ladekabel | | 147.– | 159.– | 350 01 563 000 |
| OSYRION Spot LED Akku-Licht, 4er Set, mit Fernbedienung, inkl. Ladegerät und Ladekabel | | 245.– | 265.– | 350 01 563 100 |

Befestigungen

Bodenhülsen

| | | | | |
|-------------------------------------|------------------|-------|-------|----------------|
| Bodenhülse PX, Stahl feuerverzinkt | Übergangsröhr PX | 106.– | 115.– | 350 01 207 001 |
| Bodenhülse PX, Edelstahl 1.4301/304 | Übergangsröhr PX | 217.– | 235.– | 350 01 207 011 |

Mauerkonsolen

| | | | | |
|---|-------------|-------|-------|----------------|
| Mauerkonsole Z, 180 mm, Stahl feuerverzinkt | Standrohr Z | 175.– | 189.– | 350 01 205 000 |
|---|-------------|-------|-------|----------------|

Sockel

| | | | | |
|--|-------------|--------|--------|----------------|
| Betonsockel Z, 40 kg, Ø 60 × 8,5 cm, Beton hell NEU | Standrohr Z | 97.– | 105.– | 350 01 111 116 |
| 1 Palette (20 Stück) Betonsockel Z, 40 kg, Ø 60 × 8,5 cm, Beton hell NEU | Standrohr Z | 1804.– | 1950.– | 350 01 112 116 |
| ¹ Betonsockel Z, 40 kg, Ø 60 × 8,5 cm | Standrohr Z | 88.– | 95.– | 350 01 109 529 |
| ¹ 1 Palette (20 Stück) Betonsockel Z, 40 kg, Ø 60 × 8,5 cm | Standrohr Z | 1614.– | 1745.– | 350 01 109 533 |
| Betonsockel Z, 55 kg, Ø 60 × 11 cm, Beton hell NEU | Standrohr Z | 125.– | 135.– | 350 01 111 216 |
| 1 Palette (20 Stück) Betonsockel Z, 55 kg, Ø 60 × 11 cm, Beton hell NEU | Standrohr Z | 2290.– | 2475.– | 350 01 112 216 |
| ¹ Betonsockel Z, 55 kg, Ø 60 × 11 cm | Standrohr Z | 116.– | 125.– | 350 01 109 528 |
| ¹ 1 Palette (20 Stück) Betonsockel Z, 55 kg, Ø 60 × 11 cm | Standrohr Z | 2151.– | 2325.– | 350 01 109 534 |
| Betonsockel Z, 70 kg, Ø 75 × 9 cm, Beton hell NEU | Standrohr Z | 166.– | 179.– | 350 01 111 316 |
| ¹ Betonsockel Z, 70 kg, Ø 75 × 9 cm | Standrohr Z | 156.– | 169.– | 350 01 109 527 |
| Stahlsockel Z, 40 kg, 58,5 × 58,5 × 2 cm, Stahl feuerverzinkt NEU | Standrohr Z | 486.– | 525.– | 350 01 100 810 |
| ¹ Stahlsockel Z, 40 kg, 58,5 × 58,5 × 2 cm, Stahl feuerverzinkt | Standrohr Z | 486.– | 525.– | 350 01 100 210 |
| ¹ Beschwerungsplatte 30 kg, 57,5 × 57,5 × 1,7 cm, Stahl feuerverzinkt | | 338.– | 365.– | 350 01 100 310 |
| Stahlsockel Z, 55 kg, 68,5 × 68,5 × 2 cm, Stahl feuerverzinkt NEU | Standrohr Z | 689.– | 745.– | 350 01 100 910 |

Rollensockel

| | | | | |
|--|---------------------------|--------|--------|----------------|
| ³ Granitsockel Z, 40 kg, 45 × 45 × 8 cm, Naturstein, mit Rollen und ausziehbarem Handgriff | Standrohr Z | 199.– | 215.– | 350 01 109 465 |
| ³ Granitsockel Z, 55 kg, 55 × 55 × 9 cm, Naturstein, mit Rollen und ausziehbarem Handgriff | Standrohr Z | 236.– | 255.– | 350 01 109 445 |
| ³ Rollensockel Z, 55 kg, 65 × 65 × 11 cm, Beton hell (ohne Decorplatte) | Standrohr Z + Decorplatte | 476.– | 515.– | 350 01 113 200 |
| ³ 1 Palette (5 Stück) Rollensockel Z, 55 kg, 65 × 65 × 11 cm, Beton hell (ohne Decorplatte) | Standrohr Z + Decorplatte | 2243.– | 2425.– | 350 01 113 280 |
| Decorplatte grauweiss RAL 9002 zu Rollensockel Z, 55 kg, Aluminium-Verbund | | 106.– | 115.– | 350 01 113 310 |
| Decorplatte anthrazit RAL 7016 zu Rollensockel Z, 55 kg, Aluminium-Verbund | | 106.– | 115.– | 350 01 113 320 |
| ³ Rollensockel Z, 90 kg, 80 × 80 × 11 cm, Beton hell (ohne Decorplatte) | Standrohr Z + Decorplatte | 694.– | 750.– | 350 01 113 400 |
| ³ 1 Palette (5 Stück) Rollensockel Z, 90 kg, 80 × 80 × 11 cm, Beton hell (ohne Decorplatte) | Standrohr Z + Decorplatte | 3233.– | 3495.– | 350 01 113 480 |
| Decorplatte grauweiss RAL 9002 zu Rollensockel Z, 90 kg, Aluminium-Verbund | | 134.– | 145.– | 350 01 113 510 |
| Decorplatte anthrazit RAL 7016 zu Rollensockel Z, 90 kg, Aluminium-Verbund | | 134.– | 145.– | 350 01 113 520 |

Standrohre/Übergangsröhre

| | | | | |
|--|--|-------|-------|----------------|
| Standrohr Z, Ø 48/55 mm, Stahl feuerverzinkt | | 97.– | 105.– | 350 01 201 210 |
| Standrohr Z, Ø 48/55 mm, Stahl feuerverzinkt, anthrazit pulverbeschichtet | | 97.– | 105.– | 350 01 201 282 |
| Standrohr Z, Ø 48/55 mm, Edelstahl 1.4301/304 | | 166.– | 179.– | 350 01 201 300 |
| Übergangsröhr PX, Ø 48/55 mm, Stahl feuerverzinkt | | 106.– | 115.– | 350 01 206 001 |
| Übergangsröhr PX, Ø 48/55 mm, Stahl feuerverzinkt, anthrazit pulverbeschichtet | | 106.– | 115.– | 350 01 206 082 |
| Übergangsröhr PX, Ø 48/55 mm, Edelstahl 1.4301/304 | | 166.– | 179.– | 350 01 206 011 |

¹ solange Vorrat

³ nur für glatte, fugenlose Oberflächenbeläge geeignet



Gestell: 6- oder 8-teilig, rund, quadratisch, rechteckig, Aluminium
 Oberstock profiliert 40×1.4 mm,
 Unterstock profiliert 36×1.9 mm
 Schnelles Öffnen und Schliessen mit cleverem Schiebemechanismus
 Schrägstellung durch Kippgelenk
 Stufenlose Höhenverstellung 50 cm
 Beidseitig 32° neigbar

Gestellfarbe: Matt weiss oder anthrazit pulverbeschichtetes Aluminium

Schirmbezug: Stoffqualität 4, 5
 Selbstspannend durch flexible Strebenenden
 Stoffecken sind mit Leder verstärkt

Volant: Nur ohne erhältlich

Schutzhülle: Ist optional bestellbar

SMART, Int. Patents pend. © Int. Design reg.

Gestell Aluminium, matt weiss pulverbeschichtet

| | Nenngrösse ohne Volant | Anzahl Streben | Stoffqualität 4 ¹⁵ Farben 400-499 | | Stoffqualität 5 Farben 500-899 | | Bestellnummer Gestell matt weiss |
|--|------------------------|----------------|---|----------------|-----------------------------------|----------------|--|
| | | | MWST exkl. | UVP MWST inkl. | MWST exkl. | UVP MWST inkl. | |
| | cm | | | | | | |
| | Ø 200 | 6-teilig | 310.- | 335.- | 486.- | 525.- | 208 00 200 161 |
| | Ø 220 | 8-teilig | 338.- | 365.- | 523.- | 565.- | 208 00 220 161 |
| | Ø 250 | 8-teilig | 384.- | 415.- | 587.- | 635.- | 208 00 250 161 |
| | Ø 300 | 8-teilig | 476.- | 515.- | 698.- | 755.- | 208 00 300 161 |
| | 200×200 | 8-teilig | 430.- | 465.- | 643.- | 695.- | 208 00 201 161 |
| | 240×240 | 8-teilig | 495.- | 535.- | 735.- | 795.- | 208 00 241 161 |
| | 210×150 | 6-teilig | 365.- | 395.- | 550.- | 595.- | 208 00 212 161 |
| | 250×200 | 6-teilig | 476.- | 515.- | 698.- | 755.- | 208 00 252 161 |

Gestell Aluminium, anthrazit pulverbeschichtet

| | Nenngrösse ohne Volant | Anzahl Streben | Stoffqualität 4 ¹⁵ Farben 400-499 | | Stoffqualität 5 Farben 500-899 | | Bestellnummer Gestell anthrazit |
|--|------------------------|----------------|---|----------------|-----------------------------------|----------------|---------------------------------------|
| | | | MWST exkl. | UVP MWST inkl. | MWST exkl. | UVP MWST inkl. | |
| | cm | | | | | | |
| | Ø 200 | 6-teilig | 310.- | 335.- | 486.- | 525.- | 208 00 200 301 |
| | Ø 220 | 8-teilig | 338.- | 365.- | 523.- | 565.- | 208 00 220 301 |
| | Ø 250 | 8-teilig | 384.- | 415.- | 587.- | 635.- | 208 00 250 301 |
| | Ø 300 | 8-teilig | 476.- | 515.- | 698.- | 755.- | 208 00 300 301 |
| | 200×200 | 8-teilig | 430.- | 465.- | 643.- | 695.- | 208 00 201 301 |
| | 240×240 | 8-teilig | 495.- | 535.- | 735.- | 795.- | 208 00 241 301 |
| | 210×150 | 6-teilig | 365.- | 395.- | 550.- | 595.- | 208 00 212 301 |
| | 250×200 | 6-teilig | 476.- | 515.- | 698.- | 755.- | 208 00 252 301 |

Sofortlieferprogramm (1-4 Arbeitstage ab Werk)

| | | | Stoffqualität 4 |
|-------------|-------------------------|-------------|-----------------------------------|
| rund | Ø 200/Ø 220/Ø 250/Ø 300 | ohne Volant | 404 / 417 / 420 / 422 / 453 / 461 |
| quadratisch | 200×200 / 240×240 | ohne Volant | 404 / 417 / 420 / 422 / 453 / 461 |
| rechteckig | 210×150 / 250×200 | ohne Volant | 404 / 417 / 420 / 422 / 453 / 461 |

¹⁵ Ab einer Bestellmenge von 10 Stück in der Stoffqualität 4, muss die Lieferzeit im Glatz Verkaufs-Innendienst angefragt werden.

| Nenn- grösse | Seiten- abstand | Stock Ø | Grundfläche | Schliess- höhe | Durchgangs- höhe | Gesamt- höhe | Durchgangs- höhe Schirm- teil geneigt | Gesamthöhe Schirm- teil geneigt | Fundament | Mindest- gewicht für Sockel | max. zul. Windg. offen |
|-----------------|--------------------|---------|----------------|-------------------|---------------------|-----------------|---|---------------------------------------|-----------|-----------------------------------|------------------------------|
| cm | cm | cm | m ² | cm | cm | cm | cm | cm | cm | kg | km/h (Bft.) |
| A | AS | M | B | E | F | G | K | L | C | | |
| Ø 200 | 175 | 3.6 | 2.6 | 85...135 | 160...210 | 185...235 | 105...155 | 215...265 | 40x40 | 30 | 75 (9) |
| Ø 220 | 205 | 3.6 | 3.4 | 80...130 | 160...210 | 190...240 | 100...150 | 220...270 | 40x40 | 30 | 65 (8) |
| Ø 250 | 230 | 3.6 | 4.4 | 65...115 | 160...210 | 190...240 | 90...140 | 225...275 | 50x50 | 40 | 50 (7) |
| Ø 300 | 275 | 3.6 | 6.4 | 45...95 | 160...210 | 195...245 | 75...125 | 235...285 | 60x60 | 40 | 35 (5) |
| 200 x 200 | - | 3.6 | 4.0 | 45...95 | 160...210 | 185...235 | 100...150 | 210...260 | 40x40 | 40 | 50 (7) |
| 240 x 240 | - | 3.6 | 5.8 | 25...75 | 160...210 | 195...245 | 90...140 | 220...270 | 50x50 | 40 | 40 (6) |
| 210 x 150 | - | 3.6 | 3.2 | 60...110 | 160...210 | 190...240 | 115...165 | 200...250 | 40x40 | 30 | 55 (7) |
| 250 x 200 | - | 3.6 | 5.0 | 35...85 | 160...210 | 195...245 | 105...155 | 210...260 | 50x50 | 40 | 40 (6) |

Die angegebenen Masse sind gerechnete Mittelwerte und können am Produkt leicht abweichen ($\pm 2\% \pm 5$ cm).

Die Höhenmasse basieren auf der Bodenhülse BT. Bei den Sockelvarianten weichen diese unerheblich ab. Ausgenommen Stahlsockel minus 5 cm.

Die maximal zulässigen Windgeschwindigkeiten gemäss Tabelle gelten für horizontal gestelltes Schirmteil und erfordern die fixe Verankerung im Boden. Ein Sockel mit dem angegebenen Mindestgewicht reicht dafür nicht aus.

Bei mehreren Schirmen ist ein Mindestabstand von 20 cm zwischen zwei Schirmen, sowie auch zu Wänden einzuhalten.

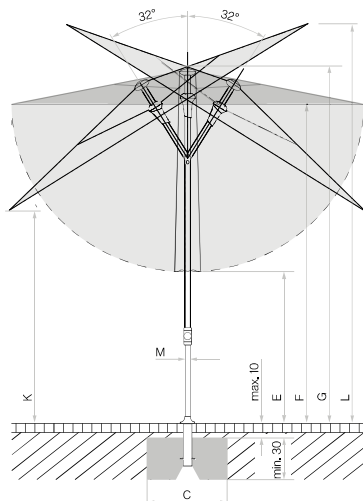

Looser Deckbelag max. 10 cm,
Betondicke min. 30 cm (Frosttiefe
beachten), Wasserabfluss
gewährleisten.

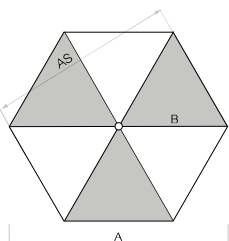

6-teilig

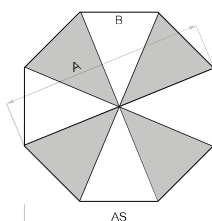

8-teilig

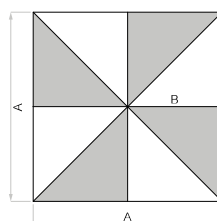

8-teilig

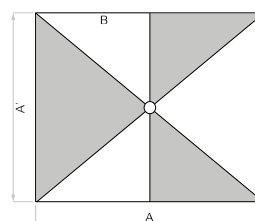

6-teilig

Zubehör SMART

| Zubehör | Zwingend notwendig | Verkaufspreise. | | Bestellnummer |
|---|-----------------------|-----------------|----------------|----------------|
| | | MWST exkl. | UVP MWST inkl. | |
| Schutzhülle aus beschichtetem, reissfestem Polyestergewebe | | | | |
| Schutzhülle mit Stab und Reissverschluss | | 69.– | 75.– | 350 01 609 980 |
| 10 Stück Schutzhülle mit Stab und Reissverschluss | | 624.– | 675.– | 350 01 609 974 |
| Elektro-Zubehör | | | | |
| OSYRION Spot LED Akku-Licht, 2er Set, mit Fernbedienung, inkl. Ladegerät und Ladekabel | | 147.– | 159.– | 350 01 563 000 |
| OSYRION Spot LED Akku-Licht, 4er Set, mit Fernbedienung, inkl. Ladegerät und Ladekabel | | 245.– | 265.– | 350 01 563 100 |

Zubehör SMART

Befestigungen

| | Zwingend notwendig | Verkaufspreise. | | Bestellnummer |
|--|---------------------------|-----------------|----------------|----------------|
| | | MWST exkl. | UVP MWST inkl. | |
| Bodenhülsen | | | | |
| Bodenhülse BT, Stahl feuerverzinkt | Übergangsröhr BT | 106.– | 115.– | 350 01 206 100 |
| Mauerkonsolen | | | | |
| Mauerkonsole Z, 180 mm, Stahl feuerverzinkt | Standrohr Z | 175.– | 189.– | 350 01 205 000 |
| Sockel | | | | |
| Betonsockel Z, 30 kg, Ø 47 × 10 cm, Beton hell NEU | Standrohr Z | 79.– | 85.– | 350 01 111 016 |
| Betonsockel Z, 40 kg, Ø 60 × 8,5 cm, Beton hell NEU | Standrohr Z | 97.– | 105.– | 350 01 111 116 |
| 1 Palette (20 Stück) Betonsockel Z, 40 kg, Ø 60 × 8,5 cm, Beton hell NEU | Standrohr Z | 1804.– | 1950.– | 350 01 112 116 |
| ¹ Betonsockel Z, 40 kg, Ø 60 × 8,5 cm | Standrohr Z | 88.– | 95.– | 350 01 109 529 |
| ¹ 1 Palette (20 Stück) Betonsockel Z, 40 kg, Ø 60 × 8,5 cm | Standrohr Z | 1614.– | 1745.– | 350 01 109 533 |
| 1/2 Granitsockel Z, 30 kg, 50 × 33 × 7 cm, Naturstein NEU | Standrohr Z | 88.– | 95.– | 350 01 109 480 |
| Stahlsockel Z, 40 kg, 58,5 × 58,5 × 2 cm, Stahl feuerverzinkt NEU | Standrohr Z | 486.– | 525.– | 350 01 100 810 |
| ¹ Stahlsockel Z, 40 kg, 58,5 × 58,5 × 2 cm, Stahl feuerverzinkt | Standrohr Z | 486.– | 525.– | 350 01 100 210 |
| Rollensockel | | | | |
| ² Granitsockel Z, 40 kg, 45 × 45 × 8 cm, Naturstein, mit Rollen und ausziehbarem Handgriff | Standrohr Z | 199.– | 215.– | 350 01 109 465 |
| ² Granitsockel Z, 55 kg, 55 × 55 × 9 cm, Naturstein, mit Rollen und ausziehbarem Handgriff | Standrohr Z | 236.– | 255.– | 350 01 109 445 |
| ³ Rollensockel Z, 55 kg, 65 × 65 × 11 cm, Beton hell (ohne Decorplatte) | Standrohr Z + Decorplatte | 476.– | 515.– | 350 01 113 200 |
| ³ 1 Palette (5 Stück) Rollensockel Z, 55 kg, 65 × 65 × 11 cm, Beton hell (ohne Decorplatte) | Standrohr Z + Decorplatte | 2243.– | 2425.– | 350 01 113 280 |
| Decorplatte grauweiss RAL 9002 zu Rollensockel Z, 55 kg, Aluminium-Verbund | | 106.– | 115.– | 350 01 113 310 |
| Decorplatte anthrazit RAL 7016 zu Rollensockel Z, 55 kg, Aluminium-Verbund | | 106.– | 115.– | 350 01 113 320 |
| Standrohre / Übergangsröhre | | | | |
| Standrohr Z, Innenliegend, Ø 30 / 25 mm, Stahl feuerverzinkt NEU | | 110.– | 119.– | 350 01 201 710 |
| Übergangsröhr BT, Innenliegend, Ø 30 / 25 mm, Stahl feuerverzinkt, inkl. Abdeckung matt weiss NEU | | 138.– | 149.– | 350 01 201 916 |
| Übergangsröhr BT, Innenliegend, Ø 30 / 25 mm, Stahl feuerverzinkt, inkl. Abdeckung anthrazit NEU | | 138.– | 149.– | 350 01 201 930 |
| Diverse Befestigungsarten | | | | |
| Rasendorn Z, 85 × 150 × 350 mm, Stahl feuerverzinkt | Standrohr Z | 88.– | 95.– | 350 01 205 400 |
| Bride U für Tischblatt, Ø 31–40 mm, Edelstahl 1.4301 / 304, für waagrechten, flachen Handlauf, Vierkantprofil bis 120 mm | | 184.– | 199.– | 350 01 252 005 |

¹ solange Vorrat

² nur für glatte, fugenlose Oberflächenbeläge geeignet

ALU-SMART

Befestigung



Verwendungsort





Gestell: 6- oder 8-teilig, rund, quadratisch, rechteckig, Aluminium
 Oberstock profiliert 38.4 × 1.2 mm,
 Unterstock profiliert 35 × 1.5 mm
 Einfaches Öffnen mit Schieber ohne Knopfdruck
 Schrägstellung durch Kippgelenk
 Stufenlose Höhenverstellung 40 bis 60 cm
 Beidseitig 32° neigbar

Gestellfarbe: Natureloxiertes Aluminium

Schirmbezug: Stoffqualität 2
 Selbstspannend durch flexible Strebenenden
Volant: Nur ohne erhältlich
Schutzhülle: Ist optional bestellbar

ALU-SMART, Int. Patents reg. © Int. Design reg.

Gestell Aluminium natureloxiert

| | Nenngrösse ohne Volant | Anzahl Streben | Stoffqualität 2 Farben 150 / 151 / 156 / 157 | | Stoffqualität 4 ¹⁵ Farben 400-499 | | Stoffqualität 5 Farben 500-899 | | Bestellnummer Gestell natureloxiert |
|--|---------------------------|----------------|---|----------------|---|----------------|-----------------------------------|----------------|---|
| | | | MWST exkl. | UVP MWST inkl. | MWST exkl. | UVP MWST inkl. | MWST exkl. | UVP MWST inkl. | |
|  | cm | | | | | | | | |
| | Ø 200 | 6-teilig | 162.- | 175.- | Preis auf Anfrage | | Preis auf Anfrage | | 206 00 200 171 |
| | Ø 220 | 8-teilig | 184.- | 199.- | Preis auf Anfrage | | Preis auf Anfrage | | 206 00 220 171 |
| | Ø 250 | 8-teilig | 193.- | 209.- | Preis auf Anfrage | | Preis auf Anfrage | | 206 00 250 171 |
| | Ø 300 | 8-teilig | 240.- | 259.- | Preis auf Anfrage | | Preis auf Anfrage | | 206 00 300 171 |
|  | 200 × 200 | 8-teilig | 193.- | 209.- | Preis auf Anfrage | | Preis auf Anfrage | | 206 00 201 171 |
| | 240 × 240 | 8-teilig | 240.- | 259.- | Preis auf Anfrage | | Preis auf Anfrage | | 206 00 241 171 |
|  | 210 × 150 | 6-teilig | 180.- | 195.- | Preis auf Anfrage | | Preis auf Anfrage | | 206 00 212 171 |
| | 250 × 200 | 6-teilig | 212.- | 229.- | Preis auf Anfrage | | Preis auf Anfrage | | 206 00 252 171 |

Sofortlieferprogramm (1-4 Arbeitstage ab Werk)

| Stoffqualität 2 | | | |
|-----------------|-------------------------------|-------------|-----------------------|
| rund | Ø 200 / Ø 220 / Ø 250 / Ø 300 | ohne Volant | 150 / 151 / 156 / 157 |
| quadratisch | 200 × 200 / 240 × 240 | ohne Volant | 150 / 151 / 156 / 157 |
| rechteckig | 210 × 150 / 250 × 200 | ohne Volant | 150 / 151 / 156 / 157 |

¹⁵ Ab einer Bestellmenge von 10 Stück in der Stoffqualität 4, muss die Lieferzeit im Glatz Verkaufs-Innendienst angefragt werden.

| Nenn- grösse | Seiten- abstand | Stock Ø | Grundfläche | Schliess- höhe | Durchgangs- höhe | Gesamt- höhe | Durchgangs- höhe | Gesamthöhe | Fundament | Mindest- gewicht für Sockel | max. zul. Windg. offen |
|-----------------|--------------------|---------|----------------|-------------------|---------------------|-----------------|---------------------|------------|-----------|-----------------------------------|------------------------------|
| cm | cm | cm | m ² | cm | cm | cm | cm | cm | cm | kg | km/h (Bft.) |
| A | AS | M | B | E | F | G | K | L | C | | |
| Ø 200 | 175 | 3.5 | 2.6 | 70...130 | 150...210 | 180...240 | 95...155 | 200...260 | 40×40 | 30 | 75 (9) |
| Ø 220 | 205 | 3.5 | 3.4 | 65...125 | 150...210 | 180...240 | 90...150 | 205...265 | 40×40 | 30 | 65 (8) |
| Ø 250 | 230 | 3.5 | 4.4 | 50...110 | 150...210 | 185...245 | 80...140 | 217...275 | 50×50 | 40 | 50 (7) |
| Ø 300 | 275 | 3.5 | 6.4 | 50...90 | 170...210 | 210...250 | 85...125 | 245...285 | 60×60 | 40 | 35 (5) |
| 200×200 | - | 3.5 | 4.0 | 35...95 | 150...210 | 185...245 | 95...155 | 200...260 | 40×40 | 40 | 50 (7) |
| 240×240 | - | 3.5 | 5.8 | 30...70 | 170...210 | 210...250 | 100...140 | 230...270 | 50×50 | 40 | 40 (6) |
| 210×150 | - | 3.5 | 3.2 | 50...110 | 150...210 | 185...245 | 110...170 | 190...250 | 40×40 | 30 | 55 (7) |
| 250×200 | - | 3.5 | 5.0 | 40...80 | 170...210 | 210...250 | 110...150 | 220...260 | 50×50 | 40 | 40 (6) |

Die angegebenen Masse sind gerechnete Mittelwerte und können am Produkt leicht abweichen ($\pm 2\% \pm 5$ cm).

Die Höhenmasse basieren auf der Bodenhülse BT. Bei den Sockelvarianten weichen diese unerheblich ab. Ausgenommen Stahlsockel minus 5 cm.

Die maximal zulässigen Windgeschwindigkeiten gemäss Tabelle gelten für horizontal gestelltes Schirmteil und erfordern die fixe Verankerung im Boden. Ein Sockel mit dem angegebenen Mindestgewicht reicht dafür nicht aus.

Bei mehreren Schirmen ist ein Mindestabstand von 20 cm zwischen zwei Schirmen, sowie auch zu Wänden einzuhalten.

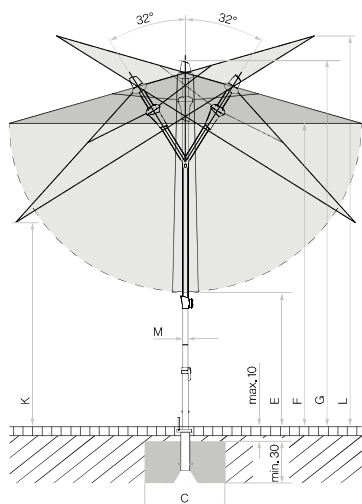

Looser Deckbelag max. 10 cm,
Betondicke min. 30 cm (Frosttiefe
beachten), Wasserabfluss
gewährleisten.

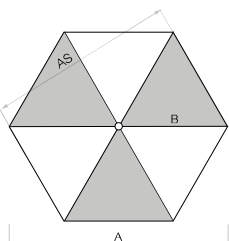

6-teilig

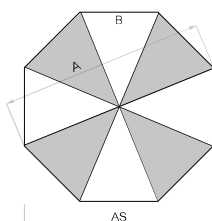

8-teilig

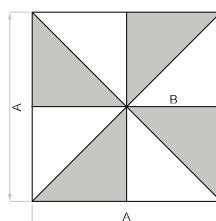

8-teilig

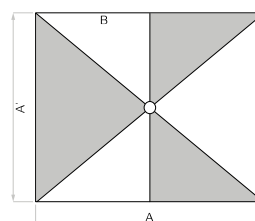

6-teilig

Zubehör ALU-SMART

| Zubehör | Zwingend notwendig | Verkaufspreise. | | Bestellnummer |
|---|-----------------------|-----------------|----------------|----------------|
| | | MWST exkl. | UVP MWST inkl. | |
| Schutzhülle aus beschichtetem, reissfestem Polyestergewebe | | | | |
| Schutzhülle mit Stab und Reissverschluss | | 69.– | 75.– | 350 01 609 980 |
| 10 Stück Schutzhülle mit Stab und Reissverschluss | | 624.– | 675.– | 350 01 609 974 |
| Elektro-Zubehör | | | | |
| OSYRION Spot LED Akku-Licht, 2er Set, mit Fernbedienung, inkl. Ladegerät und Ladekabel | | 147.– | 159.– | 350 01 563 000 |
| OSYRION Spot LED Akku-Licht, 4er Set, mit Fernbedienung, inkl. Ladegerät und Ladekabel | | 245.– | 265.– | 350 01 563 100 |

Befestigungen

| | Zwingend notwendig | Verkaufspreise. | | Bestellnummer |
|---|------------------------------|-----------------|----------------|----------------|
| | | MWST exkl. | UVP MWST inkl. | |
| Bodenhülsen | | | | |
| Bodenhülse BT, Stahl feuerverzinkt | Übergangrohr BT | 106.– | 115.– | 350 01 206 100 |
| Mauerkonsolen | | | | |
| Mauerkonsole Z, 180 mm, Stahl feuerverzinkt | Standrohr Z | 175.– | 189.– | 350 01 205 000 |
| Sockel | | | | |
| Betonsockel Z, 30 kg, Ø 47 × 10 cm, Beton hell NEU | Standrohr Z | 79.– | 85.– | 350 01 111 016 |
| Betonsockel Z, 40 kg, Ø 60 × 8,5 cm, Beton hell NEU | Standrohr Z | 97.– | 105.– | 350 01 111 116 |
| 1 Palette (20 Stück) Betonsockel Z, 40 kg, Ø 60 × 8,5 cm, Beton hell NEU | Standrohr Z | 1804.– | 1950.– | 350 01 112 116 |
| ¹ Betonsockel Z, 40 kg, Ø 60 × 8,5 cm | Standrohr Z | 88.– | 95.– | 350 01 109 529 |
| ¹ 1 Palette (20 Stück) Betonsockel Z, 40 kg, Ø 60 × 8,5 cm | Standrohr Z | 1614.– | 1745.– | 350 01 109 533 |
| 1/2 Granitsockel Z, 30 kg, 50 × 33 × 7 cm, Naturstein NEU | Standrohr Z | 88.– | 95.– | 350 01 109 480 |
| Stahlsockel Z, 40 kg, 58,5 × 58,5 × 2 cm, Stahl feuerverzinkt NEU | Standrohr Z | 486.– | 525.– | 350 01 100 810 |
| ¹ Stahlsockel Z, 40 kg, 58,5 × 58,5 × 2 cm, Stahl feuerverzinkt | Standrohr Z | 486.– | 525.– | 350 01 100 210 |
| Rollensockel | | | | |
| ³ Rollensockelrahmen 45 kg, 50 × 50 × 12 cm, inkl. Abdeckung schwarz, mit Standrohr Ø 35 / 38–39 mm, Aluminium poliert, Rahmen ca. 13 kg | Gewichte-Set | 384.– | 415.– | 350 01 102 300 |
| Gewichte-Set zu Rollensockelrahmen 45 kg, 4 Stück, Beton (Gewichte-Set ca. 32 kg) | | 125.– | 135.– | 350 01 103 300 |
| Schutzhülle, zu Rollensockel 45 kg | | 79.– | 85.– | 350 01 602 300 |
| ³ Granitsockel Z, 40 kg, 45 × 45 × 8 cm, Naturstein, mit Rollen und ausziehbarem Handgriff | Standrohr Z | 199.– | 215.– | 350 01 109 465 |
| ³ Granitsockel Z, 55 kg, 55 × 55 × 9 cm, Naturstein, mit Rollen und ausziehbarem Handgriff | Standrohr Z | 236.– | 255.– | 350 01 109 445 |
| ³ Rollensockel Z, 55 kg, 65 × 65 × 11 cm, Beton hell (ohne Decorplatte) | Standrohr Z + Decorplatte | 476.– | 515.– | 350 01 113 200 |
| ³ 1 Palette (5 Stück) Rollensockel Z, 55 kg, 65 × 65 × 11 cm, Beton hell (ohne Decorplatte) | Standrohr Z + Decorplatte | 2243.– | 2425.– | 350 01 113 280 |
| Decorplatte grauweiss RAL 9002 zu Rollensockel Z, 55 kg, Aluminium-Verbund | | 106.– | 115.– | 350 01 113 310 |
| Decorplatte anthrazit RAL 7016 zu Rollensockel Z, 55 kg, Aluminium-Verbund | | 106.– | 115.– | 350 01 113 320 |
| Standrohre / Übergangsröhre | | | | |
| Standrohr Z, Ø 35 / 38–39 mm, Stahl feuerverzinkt | | 88.– | 95.– | 350 01 201 010 |
| Standrohr Z, Ø 35 / 38–39 mm, Edelstahl 1.4301 / 304 | | 147.– | 159.– | 350 01 201 100 |
| Übergangrohr BT Ø 35 / 38–39 mm, Stahl feuerverzinkt | | 97.– | 105.– | 350 01 206 210 |
| Diverse Befestigungsarten | | | | |
| Rasendorn Z, 85 × 150 × 350 mm, Stahl feuerverzinkt | Standrohr Z | 88.– | 95.– | 350 01 205 400 |
| Bride U für Tischblatt, Ø 31–40 mm, Edelstahl 1.4301 / 304, für waagrechten, flachen Handlauf, Vierkantprofil bis 120 mm | | 184.– | 199.– | 350 01 252 005 |

¹ solange Vorrat³ nur für glatte, fugenlose Oberflächenbeläge geeignet

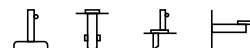

Gestell: 6- oder 8-teilig, rund, quadratisch, rechteckig, Aluminium
 Oberstock profiliert 40 × 1.4 mm,
 Unterstock profiliert 45 × 1.5 mm
 Kurbelantrieb zum Öffnen und Schliessen
 Neigen mittels Drehgriff 32°, 360° Drehen mittels Klemmhebel
 Alle Bedienfunktionen auf Hüfthöhe
 Zubehör: Unterstock mit Höhenverstellung

Schirmbezug: Stoffqualität 4, 5
 Selbstspannend durch flexible Strebenenden
 Stoffecken sind mit Leder verstärkt

Volant: Nur ohne erhältlich

Schutzhülle: Ist optional bestellbar

Gestellfarbe: Matt weiss oder anthrazit pulverbeschichtetes Aluminium

TWIST, Int. Patents pend. © Int. Design reg.

Gestell Aluminium, matt weiss pulverbeschichtet

| | Nenngrösse ohne Volant | Anzahl Streben | Stoffqualität 4 ¹⁵ Farben 400–499 | | Stoffqualität 5 Farben 500–899 | | Bestellnummer Gestell matt weiss |
|--|---------------------------|----------------|---|----------------|-----------------------------------|----------------|--|
| | | | MWST exkl. | UVP MWST inkl. | MWST exkl. | UVP MWST inkl. | |
| | cm | | | | | | |
| | Ø 270 | 8-teilig | 467.– | 505.– | 643.– | 695.– | 207 00 270 161 |
| | Ø 300 | 8-teilig | 513.– | 555.– | 735.– | 795.– | 207 00 300 161 |
| | Ø 330 | 8-teilig | 550.– | 595.– | 800.– | 865.– | 207 00 330 161 |
| | 240 × 240 | 8-teilig | 550.– | 595.– | 791.– | 855.– | 207 00 241 161 |
| | 210 × 150 | 6-teilig | 467.– | 505.– | 643.– | 695.– | 207 00 212 161 |
| | 250 × 200 | 6-teilig | 513.– | 555.– | 735.– | 795.– | 207 00 252 161 |

Gestell Aluminium, anthrazit pulverbeschichtet

| | Nenngrösse ohne Volant | Anzahl Streben | Stoffqualität 4 ¹⁵ Farben 400–499 | | Stoffqualität 5 Farben 500–899 | | Bestellnummer Gestell anthrazit |
|--|---------------------------|----------------|---|----------------|-----------------------------------|----------------|---------------------------------------|
| | | | MWST exkl. | UVP MWST inkl. | MWST exkl. | UVP MWST inkl. | |
| | cm | | | | | | |
| | Ø 270 | 8-teilig | 467.– | 505.– | 643.– | 695.– | 207 00 270 301 |
| | Ø 300 | 8-teilig | 513.– | 555.– | 735.– | 795.– | 207 00 300 301 |
| | Ø 330 | 8-teilig | 550.– | 595.– | 800.– | 865.– | 207 00 330 301 |
| | 240 × 240 | 8-teilig | 550.– | 595.– | 791.– | 855.– | 207 00 241 301 |
| | 210 × 150 | 6-teilig | 467.– | 505.– | 643.– | 695.– | 207 00 212 301 |
| | 250 × 200 | 6-teilig | 513.– | 555.– | 735.– | 795.– | 207 00 252 301 |

Sofortlieferprogramm (1–4 Arbeitstage ab Werk)

| | | | Stoffqualität 4 |
|-------------|-----------------------|-------------|-----------------------------------|
| rund | Ø 270 / Ø 300 / Ø 330 | ohne Volant | 404 / 417 / 420 / 422 / 453 / 461 |
| quadratisch | 240 × 240 | ohne Volant | 404 / 417 / 420 / 422 / 453 / 461 |
| rechteckig | 210 × 150 / 250 × 200 | ohne Volant | 404 / 417 / 420 / 422 / 453 / 461 |

¹⁵ Ab einer Bestellmenge von 10 Stück in der Stoffqualität 4, muss die Lieferzeit im Glatz Verkaufs-Innendienst angefragt werden.

| Nenngrösse | Seiten- abstand | Stock Ø | Grund- fläche | *Schliess- höhe | *Kurbelhöhe | *Durchgangs- höhe / geneigt | *Gesamt- höhe / geneigt | Fundament | Mindest- gewicht für Sockel | max. zul. Windg. offen |
|------------|--------------------|---------|------------------|--------------------|-------------|-----------------------------------|-------------------------------|-----------|-----------------------------------|---------------------------|
| cm | cm | cm | m ² | cm | cm | cm | cm | cm | kg | km/h (Bft.) |
| A | AS | M | B | E | D | F/K | G/L | C | | |
| Ø 270 | 250 | 4.5 | 5.2 | 100 | 90 | 205/130 | 235/275 | 50×50 | 40 | 55 (7) |
| Ø 300 | 275 | 4.5 | 6.4 | 90 | 90 | 205/120 | 240/280 | 60×60 | 40 | 50 (7) |
| Ø 330 | 305 | 4.5 | 7.7 | 75 | 90 | 205/115 | 240/290 | 60×60 | 55 | 45 (6) |
| 240×240 | - | 4.5 | 5.8 | 70 | 90 | 205/135 | 240/265 | 50×50 | 40 | 45 (6) |
| 210×150 | - | 4.5 | 3.2 | 105 | 90 | 205/160 | 230/245 | 50×50 | 30 | 55 (7) |
| 250×200 | - | 4.5 | 5.0 | 80 | 90 | 205/150 | 240/255 | 50×50 | 40 | 45 (6) |

* Bei Unterstock mit Höhenverstellung: angegebene Werte +5 cm / -20 cm

Die angegebenen Masse sind gerechnete Mittelwerte und können am Produkt leicht abweichen ($\pm 2\% \pm 5$ cm).

Traditionsgemäss berechnet sich das Nennmass als doppelte Strebenlänge. Deshalb kann das Nennmass ausserhalb der angegebenen Toleranz liegen.

Die Höhenmasse basieren auf der Bodenhülse BT. Bei den Sockelvarianten weichen diese unerheblich ab. Ausgenommen Stahlsockel minus 5 cm.

Die maximal zulässigen Windgeschwindigkeiten gemäss Tabelle gelten für horizontal gestelltes Schirmteil und erfordern die fixe Verankerung im Boden. Ein Sockel mit dem angegebenen Mindestgewicht reicht dafür nicht aus.

Bei mehreren Schirmen ist ein Mindestabstand von 20 cm zwischen zwei Schirmen, sowie auch zu Wänden einzuhalten.

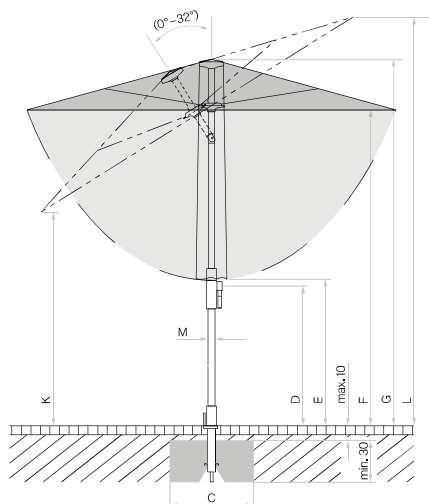

Loser Deckbelag max. 10 cm, Betondicke min. 30 cm (Frosttiefe beachten), Wasserabfluss gewährleisten.

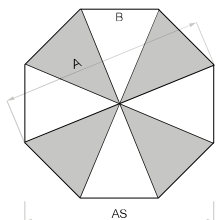

8-teilig

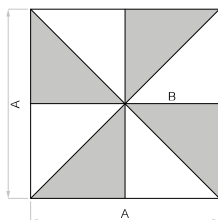

8-teilig

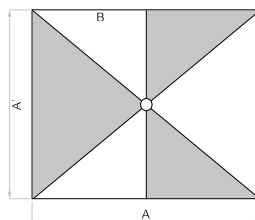

6-teilig

Zubehör TWIST

| Zubehör | Zwingend notwendig | Verkaufspreise | | Bestellnummer |
|---|-----------------------|----------------|----------------|----------------|
| | | MWST exkl. | UVP MWST inkl. | |
| Schutzhülle aus beschichtetem, reissfestem Polyestergewebe | | | | |
| Schutzhülle mit Stab und Reissverschluss | | 69.– | 75.– | 350 01 609 980 |
| 10 Stück Schutzhülle mit Stab und Reissverschluss | | 624.– | 675.– | 350 01 609 974 |
| Elektro-Zubehör | | | | |
| OSYRION Spot LED Akku-Licht, 2er Set, mit Fernbedienung, inkl. Ladegerät und Ladekabel | | 147.– | 159.– | 350 01 563 000 |
| OSYRION Spot LED Akku-Licht, 4er Set, mit Fernbedienung, inkl. Ladegerät und Ladekabel | | 245.– | 265.– | 350 01 563 100 |

Befestigungen

| | Zwingend notwendig | Verkaufspreise | | Bestellnummer |
|--|--------------------------------|----------------|----------------|----------------|
| | | MWST exkl. | UVP MWST inkl. | |
| Bodenhülsen | | | | |
| Bodenhülse BT, Stahl feuerverzinkt | Übergangsröhr BT | 106.– | 115.– | 350 01 206 100 |
| Mauerkonsolen | | | | |
| Mauerkonsole Z, 180 mm, Stahl feuerverzinkt | Standrohr Z | 175.– | 189.– | 350 01 205 000 |
| Sockel | | | | |
| Betonsockel Z, 30 kg, Ø 47 × 10 cm, Beton hell NEU | Standrohr Z | 79.– | 85.– | 350 01 111 016 |
| Betonsockel Z, 40 kg, Ø 60 × 8,5 cm, Beton hell NEU | Standrohr Z | 97.– | 105.– | 350 01 111 116 |
| 1 Palette (20 Stück) Betonsockel Z, 40 kg, Ø 60 × 8,5 cm, Beton hell NEU | Standrohr Z | 1804.– | 1950.– | 350 01 112 116 |
| ¹ Betonsockel Z, 40 kg, Ø 60 × 8,5 cm | Standrohr Z | 88.– | 95.– | 350 01 109 529 |
| ¹ 1 Palette (20 Stück) Betonsockel Z, 40 kg, Ø 60 × 8,5 cm | Standrohr Z | 1614.– | 1745.– | 350 01 109 533 |
| Betonsockel Z, 55 kg, Ø 60 × 11 cm, Beton hell NEU | Standrohr Z | 125.– | 135.– | 350 01 111 216 |
| 1 Palette (20 Stück) Betonsockel Z, 55 kg, Ø 60 × 11 cm, Beton hell NEU | Standrohr Z | 2290.– | 2475.– | 350 01 112 216 |
| ¹ Betonsockel Z, 55 kg, Ø 60 × 11 cm | Standrohr Z | 116.– | 125.– | 350 01 109 528 |
| ¹ 1 Palette (20 Stück) Betonsockel Z, 55 kg, Ø 60 × 11 cm | Standrohr Z | 2151.– | 2325.– | 350 01 109 534 |
| 1/2 Granitsockel Z, 30 kg, 50 × 33 × 7 cm, Naturstein NEU | Standrohr Z | 88.– | 95.– | 350 01 109 480 |
| Stahlsockel Z, 40 kg, 58,5 × 58,5 × 2 cm, Stahl feuerverzinkt NEU | Standrohr Z | 486.– | 525.– | 350 01 100 810 |
| ¹ Stahlsockel Z, 40 kg, 58,5 × 58,5 × 2 cm, Stahl feuerverzinkt | Standrohr Z | 486.– | 525.– | 350 01 100 210 |
| Stahlsockel Z, 55 kg, 68,5 × 68,5 × 2 cm, Stahl feuerverzinkt NEU | Standrohr Z | 689.– | 745.– | 350 01 100 910 |
| Rollensockel | | | | |
| ³ Granitsockel Z, 40 kg, 45 × 45 × 8 cm, Naturstein, mit Rollen und ausziehbarem Handgriff | Standrohr Z | 199.– | 215.– | 350 01 109 465 |
| ³ Granitsockel Z, 55 kg, 55 × 55 × 9 cm, Naturstein, mit Rollen und ausziehbarem Handgriff | Standrohr Z | 236.– | 255.– | 350 01 109 445 |
| ³ Rollensockel Z, 55 kg, 65 × 65 × 11 cm, Beton hell (ohne Decorplatte) | Standrohr Z + Decorplatte | 476.– | 515.– | 350 01 113 200 |
| ³ 1 Palette (5 Stück) Rollensockel Z, 55 kg, 65 × 65 × 11 cm, Beton hell (ohne Decorplatte) | Standrohr Z + Decorplatte | 2243.– | 2425.– | 350 01 113 280 |
| Decorplatte grauweiss RAL 9002 zu Rollensockel Z, 55 kg, Aluminium-Verbund | | 106.– | 115.– | 350 01 113 310 |
| Decorplatte anthrazit RAL 7016 zu Rollensockel Z, 55 kg, Aluminium-Verbund | | 106.– | 115.– | 350 01 113 320 |
| Standrohre / Übergangsröhre | | | | |
| Standrohr Z, Innenliegend, Ø 40 / 37 mm, Stahl feuerverzinkt | | 110.– | 119.– | 350 01 201 610 |
| Übergangsröhr BT, Innenliegend, Ø 40 / 37 mm, Stahl feuerverzinkt, inkl. Abdeckung matt weiss | | 138.– | 149.– | 350 01 201 816 |
| Übergangsröhr BT, Innenliegend, Ø 40 / 37 mm, Stahl feuerverzinkt, inkl. Abdeckung anthrazit | | 138.– | 149.– | 350 01 201 830 |
| Unterstock | | | | |
| Unterstock mit Höhenverstellung bis 25 cm, matt weiss | Standrohr Z / Übergangsröhr BT | 42.– | 45.– | 350 01 902 716 |
| Unterstock mit Höhenverstellung bis 25 cm, anthrazit | Standrohr Z / Übergangsröhr BT | 42.– | 45.– | 350 01 902 730 |
| Diverse Befestigungsarten | | | | |
| Rasendorn Z, 85 × 150 × 350 mm, Stahl feuerverzinkt | Standrohr Z | 88.– | 95.– | 350 01 205 400 |

¹ solange Vorrat³ nur für glatte, fugenlose Oberflächenbeläge geeignet

ALU-TWIST

Befestigung



Verwendungsort

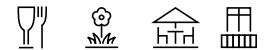

Gestell: 6- oder 8-teilig, rund / quadratisch / rechteckig, Aluminium
 Oberstock profiliert 38.4 × 1.2 mm,
 Unterstock profiliert 39 × 1.5 mm
 Kurbelantrieb zum Öffnen und Schliessen
 Neigen mittels Drehgriff 32°

Gestellfarbe: Natureloxiertes Aluminium



Schirmbezug: Stoffqualität 2
 Selbstspannend durch flexible Strebenenden

Volant: Nur ohne erhältlich

Schutzhülle: Ist optional bestellbar

ALU-TWIST, © Int. Design reg.

Gestell Aluminium natureloxiert

| | Nenngrösse ohne Volant | Anzahl Streben | Stoffqualität 2 Farben 150 / 151 / 156 / 157 | | Bestellnummer Gestell natureloxiert |
|--|---------------------------|----------------|---|----------------|---|
| | cm | | MWST exkl. | UVP MWST inkl. | |
|  | Ø 270 | 8-teilig | 273.- | 295.- | 204 00 270 171 |
| | Ø 300 | 8-teilig | 310.- | 335.- | 204 00 300 171 |
| | Ø 330 | 8-teilig | 338.- | 365.- | 204 00 330 171 |
|  | 240 × 240 | 8-teilig | 338.- | 365.- | 204 00 241 171 |
|  | 210 × 150 | 6-teilig | 273.- | 295.- | 204 00 213 171 |
| | 250 × 200 | 6-teilig | 310.- | 335.- | 204 00 253 171 |

Sofortlieferprogramm (1–4 Arbeitstage ab Werk)

| | | | Stoffqualität 2 |
|-------------|-----------------------|-------------|-----------------------|
| rund | Ø 270 / Ø 300 / Ø 330 | ohne Volant | 150 / 151 / 156 / 157 |
| quadratisch | 240 × 240 | ohne Volant | 150 / 151 / 156 / 157 |
| rechteckig | 210 × 150 / 250 × 200 | ohne Volant | 150 / 151 / 156 / 157 |

| Nenngrösse | Seitenabstand | Stock Ø | Grundfläche | Schliesshöhe | Durchgangshöhe / geneigt | Gesamthöhe / geneigt | Fundament | Mindestgewicht für Sockel | max. zul. Windg. offen |
|------------|---------------|---------|----------------|--------------|--------------------------|----------------------|-----------|---------------------------|------------------------|
| cm | cm | cm | m ² | cm | cm | cm | cm | kg | km/h (Bft.) |
| A | AS | M | B | E | F/K | G/L | C | | |
| Ø 270 | 250 | 3.9 | 5.2 | 110 | 205 / 140 | 260 / 275 | 50×50 | 40 | 55 (7) |
| Ø 300 | 275 | 3.9 | 6.4 | 105 | 205 / 130 | 265 / 275 | 60×60 | 40 | 50 (7) |
| Ø 330 | 305 | 3.9 | 7.7 | 95 | 205 / 125 | 275 / 285 | 60×60 | 55 | 45 (6) |
| 240×240 | - | 3.9 | 5.8 | 75 | 205 / 145 | 255 / 265 | 50×50 | 40 | 45 (6) |
| 210×150 | - | 3.9 | 3.2 | 105 | 205 / 160 | 245 / 255 | 50×50 | 30 | 55 (7) |
| 250×200 | - | 3.9 | 5.0 | 85 | 205 / 150 | 260 / 270 | 50×50 | 40 | 45 (6) |

Die angegebenen Masse sind gerechnete Mittelwerte und können am Produkt leicht abweichen ($\pm 2\% \pm 5$ cm).

Traditionsgemäss berechnet sich das Nennmass als doppelte Strebenlänge. Deshalb kann das Nennmass ausserhalb der angegebenen Toleranz liegen.

Die Höhenmasse basieren auf der Bodenhülse BT. Bei den Sockelvarianten weichen diese unerheblich ab. Ausgenommen Stahlsockel minus 5 cm.

Die maximal zulässigen Windgeschwindigkeiten gemäss Tabelle gelten für horizontal gestelltes Schirmteil und erfordern die fixe Verankerung im Boden. Ein Sockel mit dem angegebenen Mindestgewicht reicht dafür nicht aus.

Bei mehreren Schirmen ist ein Mindestabstand von 20 cm zwischen zwei Schirmen, sowie auch zu Wänden einzuhalten.

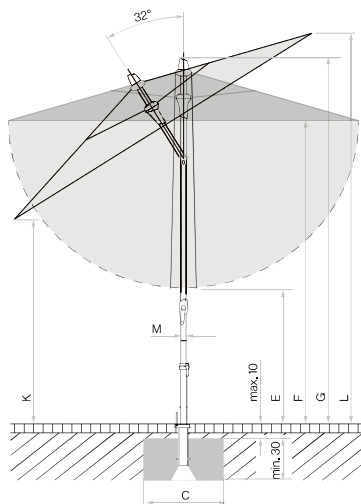

Looser Deckbelag max. 10 cm, Betondicke min. 30 cm (Frosttiefe beachten), Wasserabfluss gewährleisten.

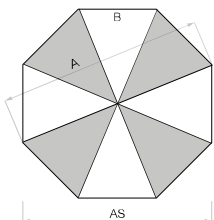

8-teilig

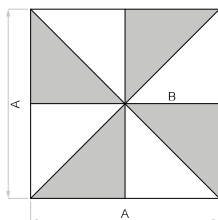

8-teilig

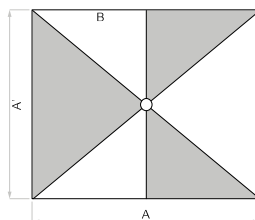

6-teilig

Zubehör ALU-TWIST

| Zubehör | Zwingend notwendig | Verkaufspreise | | Bestellnummer |
|---|-----------------------|----------------|----------------|----------------|
| | | MWST exkl. | UVP MWST inkl. | |
| Schutzhülle aus beschichtetem, reissfestem Polyestergewebe | | | | |
| Schutzhülle mit Stab und Reissverschluss | | 69.– | 75.– | 350 01 609 980 |
| 10 Stück Schutzhülle mit Stab und Reissverschluss | | 624.– | 675.– | 350 01 609 974 |
| Elektro-Zubehör | | | | |
| OSYRION Spot LED Akku-Licht, 2er Set, mit Fernbedienung, inkl. Ladegerät und Ladekabel | | 147.– | 159.– | 350 01 563 000 |
| OSYRION Spot LED Akku-Licht, 4er Set, mit Fernbedienung, inkl. Ladegerät und Ladekabel | | 245.– | 265.– | 350 01 563 100 |

Befestigungen

| | Zwingend notwendig | Verkaufspreise | | Bestellnummer |
|---|---------------------------|----------------|----------------|----------------|
| | | MWST exkl. | UVP MWST inkl. | |
| Bodenhülsen | | | | |
| Bodenhülse BT, Stahl feuerverzinkt | Übergangsrohr BT | 106.– | 115.– | 350 01 206 100 |
| Mauerkonsolen | | | | |
| Mauerkonsole Z, 180 mm, Stahl feuerverzinkt | Standrohr Z | 175.– | 189.– | 350 01 205 000 |
| Sockel | | | | |
| Betonsockel Z, 30 kg, Ø 47 × 10 cm, Beton hell NEU | Standrohr Z | 79.– | 85.– | 350 01 111 016 |
| Betonsockel Z, 40 kg, Ø 60 × 8,5 cm, Beton hell NEU | Standrohr Z | 97.– | 105.– | 350 01 111 116 |
| 1 Palette (20 Stück) Betonsockel Z, 40 kg, Ø 60 × 8,5 cm, Beton hell NEU | Standrohr Z | 1804.– | 1950.– | 350 01 112 116 |
| ¹ Betonsockel Z, 40 kg, Ø 60 × 8,5 cm | Standrohr Z | 88.– | 95.– | 350 01 109 529 |
| ¹ 1 Palette (20 Stück) Betonsockel Z, 40 kg, Ø 60 × 8,5 cm | Standrohr Z | 1614.– | 1745.– | 350 01 109 533 |
| Betonsockel Z, 55 kg, Ø 60 × 11 cm, Beton hell NEU | Standrohr Z | 125.– | 135.– | 350 01 111 216 |
| 1 Palette (20 Stück) Betonsockel Z, 55 kg, Ø 60 × 11 cm, Beton hell NEU | Standrohr Z | 2290.– | 2475.– | 350 01 112 216 |
| ¹ Betonsockel Z, 55 kg, Ø 60 × 11 cm | Standrohr Z | 116.– | 125.– | 350 01 109 528 |
| ¹ 1 Palette (20 Stück) Betonsockel Z, 55 kg, Ø 60 × 11 cm | Standrohr Z | 2151.– | 2325.– | 350 01 109 534 |
| 1/2 Granitsockel Z, 30 kg, 50 × 33 × 7 cm, Naturstein NEU | Standrohr Z | 88.– | 95.– | 350 01 109 480 |
| Stahlsockel Z, 40 kg, 58,5 × 58,5 × 2 cm, Stahl feuerverzinkt NEU | Standrohr Z | 486.– | 525.– | 350 01 100 810 |
| ¹ Stahlsockel Z, 40 kg, 58,5 × 58,5 × 2 cm, Stahl feuerverzinkt | Standrohr Z | 486.– | 525.– | 350 01 100 210 |
| Stahlsockel Z, 55 kg, 68,5 × 68,5 × 2 cm, Stahl feuerverzinkt NEU | Standrohr Z | 689.– | 745.– | 350 01 100 910 |
| Rollensockel | | | | |
| ³ Rollensockelrahmen 45 kg, 50 × 50 × 12 cm, inkl. Abdeckung schwarz, mit Standrohr Ø 35 / 38–39 mm, Aluminium poliert, Rahmen ca. 13 kg | Gewichte-Set | 384.– | 415.– | 350 01 102 300 |
| Gewichte-Set zu Rollensockelrahmen 45 kg, 4 Stück, Beton (Gewichte-Set ca. 32 kg) | | 125.– | 135.– | 350 01 103 300 |
| Schutzhülle, zu Rollensockel 45 kg | | 79.– | 85.– | 350 01 602 300 |
| ³ Granitsockel Z, 40 kg, 45 × 45 × 8 cm, Naturstein, mit Rollen und ausziehbarem Handgriff | Standrohr Z | 199.– | 215.– | 350 01 109 465 |
| ³ Granitsockel Z, 55 kg, 55 × 55 × 9 cm, Naturstein, mit Rollen und ausziehbarem Handgriff | Standrohr Z | 236.– | 255.– | 350 01 109 445 |
| ³ Rollensockel Z, 55 kg, 65 × 65 × 11 cm, Beton hell (ohne Decorplatte) | Standrohr Z + Decorplatte | 476.– | 515.– | 350 01 113 200 |
| ³ 1 Palette (5 Stück) Rollensockel Z, 55 kg, 65 × 65 × 11 cm, Beton hell (ohne Decorplatte) | Standrohr Z + Decorplatte | 2243.– | 2425.– | 350 01 113 280 |
| Decorplatte grauweiss RAL 9002 zu Rollensockel Z, 55 kg, Aluminium-Verbund | | 106.– | 115.– | 350 01 113 310 |
| Decorplatte anthrazit RAL 7016 zu Rollensockel Z, 55 kg, Aluminium-Verbund | | 106.– | 115.– | 350 01 113 320 |
| Standrohre / Übergangsrohre | | | | |
| Standrohr Z, Ø 35 / 38–39 mm, Stahl feuerverzinkt | | 88.– | 95.– | 350 01 201 010 |
| Standrohr Z, Ø 35 / 38–39 mm, Edelstahl 1.4301 / 304 | | 147.– | 159.– | 350 01 201 100 |
| Übergangsrohr BT Ø 35 / 38–39 mm, Stahl feuerverzinkt | | 97.– | 105.– | 350 01 206 210 |
| Diverse Befestigungsarten | | | | |
| Rasendorn Z, 85 × 150 × 350 mm, Stahl feuerverzinkt | Standrohr Z | 88.– | 95.– | 350 01 205 400 |
| Bride U für Tischblatt, Ø 31–40 mm, Edelstahl 1.4301 / 304, für waagrechten, flachen Handlauf, Vierkantprofil bis 120 mm | | 184.– | 199.– | 350 01 252 005 |

¹ solange Vorrat³ nur für glatte, fugenlose Oberflächenbeläge geeignet



Gestell: 8-teilig, rund, quadratisch, rechteckig, Aluminium
 Mastprofil rund 55 × 2.5 mm
 Kurbelgehäuse, Tragarmführung, -kopf aus robustem Aluminium-Druckguss
 Schrauben und Nieten aus Edelstahl
 Kurbelantrieb zum Öffnen und Schliessen
 Kurbel zum beidseitigen stufenlosen Neigen vom Dach (45°)

Gestellfarbe: Natureloxiertes oder anthrazit pulverbeschichtetes Aluminium
 IGP 581TE71386A10 (RAL 7016)

Schirmbezug: Stoffqualität 2, 4, 5
 Selbstspannend durch flexible Strebenenden

Volant: Nur ohne erhältlich

Schutzhülle: Im Lieferumfang inbegriffen

SUNWING® Casa, © Int. Design reg.

Gestell Aluminium natureloxiert

| | Nenngrösse ohne Volant | Anzahl Streben | Stoffqualität 4 ¹⁵ Farben 400–499 | | Stoffqualität 5 Farben 500–899 | | Bestellnummer Gestell natureloxiert |
|--|---------------------------|----------------|---|----------------|-----------------------------------|----------------|---|
| | | | MWST exkl. | UVP MWST inkl. | MWST exkl. | UVP MWST inkl. | |
| | cm | | | | | | |
| | Ø 300 | 8-teilig | 874.– | 945.– | 1318.– | 1425.– | 056 00 300 171 |
| | Ø 330 | 8-teilig | 1013.– | 1095.– | 1448.– | 1565.– | 056 00 330 171 |
| | 270 × 270 | 8-teilig | 1050.– | 1135.– | 1466.– | 1585.– | 056 00 271 171 |
| | 300 × 240 | 8-teilig | 1050.– | 1135.– | 1466.– | 1585.– | 056 00 302 171 |

Gestell Aluminium anthrazit pulverbeschichtet

| | Nenngrösse ohne Volant | Anzahl Streben | Stoffqualität 2 Farben 150 ⁷ / 151 / 157 | | Stoffqualität 4 ¹⁵ Farben 400–499 | | Stoffqualität 5 Farben 500–899 | | Bestellnummer Gestell anthrazit |
|--|---------------------------|----------------|--|----------------|---|----------------|-----------------------------------|----------------|---------------------------------------|
| | | | MWST exkl. | UVP MWST inkl. | MWST exkl. | UVP MWST inkl. | MWST exkl. | UVP MWST inkl. | |
| | cm | | | | | | | | |
| | Ø 300 | 8-teilig | 615.– | 665.– | 874.– | 945.– | 1318.– | 1425.– | 056 00 300 301 |
| | Ø 330 | 8-teilig | 680.– | 735.– | 1013.– | 1095.– | 1448.– | 1565.– | 056 00 330 301 |
| | 270 × 270 | 8-teilig | 689.– | 745.– | 1050.– | 1135.– | 1466.– | 1585.– | 056 00 271 301 |
| | 300 × 240 | 8-teilig | 689.– | 745.– | 1050.– | 1135.– | 1466.– | 1585.– | 056 00 302 301 |

Sofortlieferprogramm (1–4 Arbeitstage ab Werk)

| | | | Stoffqualität 2 | Stoffqualität 4 | Stoffqualität 5 |
|-------------|-------------|-------------|------------------------------|-----------------------------|-----------------------------|
| rund | Ø 300/Ø 330 | ohne Volant | 150 ⁷ / 151 / 157 | 417 / 420 / 422 / 453 / 461 | 501 / 502 / 523 / 686 / 803 |
| quadratisch | 270 × 270 | ohne Volant | 150 ⁷ / 151 / 157 | 417 / 420 / 422 / 453 / 461 | 501 / 502 / 523 / 686 / 803 |
| rechteckig | 300 × 240 | ohne Volant | 150 ⁷ / 151 / 157 | 417 / 420 / 422 / 453 / 461 | 501 / 502 / 523 / 686 / 803 |

¹⁵ Ab einer Bestellmenge von 10 Stück in der Stoffqualität 4, muss die Lieferzeit im Glatz Verkaufs-Innendienst angefragt werden.

⁷ Wechsel von 150 Eggshell zu 158 Off white während der Saison.

| Nenn- grösse | Seiten- abstand | Mast Ø | Grund- fläche | Kurbel- höhe | Schliess- höhe | Durch- gangshöhe | Gesamt- höhe | Höhe offen | Auskrag- ung hinten | Länge Tragarm | Fundament | Mindest- gewicht für Windg. Sockel | max. zul. für Windg. offen |
|-----------------|--------------------|--------|------------------|--------------------------------|-------------------|---------------------|--------------------------------|------------|------------------------|------------------|-----------|--|----------------------------------|
| cm | cm | cm | m ² | cm | cm | cm | cm | cm | cm | cm | cm | kg | km/h (Bft.) |
| A | AS | M | B | D ¹ /D ² | E | F | G ¹ /G ² | H | N | Z | C | | |
| Ø 300 | 276 | 5.5 | 6.4 | 125 / 195 | 75 | 205 | 265 / 245 | 255 | 35 | 160 | 60×60 | 90 | 35 (5) |
| Ø 330 | 305 | 5.5 | 7.7 | 125 / 195 | 60 | 205 | 265 / 245 | 255 | 35 | 160 | 60×60 | 90 | 30 (5) |
| 270×270 | - | 5.5 | 7.3 | 125 / 195 | 35 | 205 | 265 / 245 | 255 | 35 | 160 | 60×60 | 90 | 30 (5) |
| 300×240 | - | 5.5 | 7.2 | 125 / 195 | 35 | 205 | 265 / 245 | 255 | 35 | 160 | 60×60 | 90 | 35 (5) |

Die angegebenen Masse sind gerechnete Mittelwerte und können am Produkt leicht abweichen ($\pm 2\% \pm 5$ cm).

Die Höhenmasse basieren auf der Bodenhülse PX. Bei den Sockelvarianten weichen diese unerheblich ab.

Bei der Variante mit der Bodenhülse M4 und der Montageplatte M4/M8 reduzieren sich die angegebenen Höhenmasse um 12–13 cm.

Die maximal zulässigen Windgeschwindigkeiten gemäss Tabelle gelten für horizontal gestelltes Schirmteil und erfordern die fixe Verankerung im Boden. Ein Sockel mit dem angegebenen Mindestgewicht reicht dafür nicht aus.

Bei mehreren Schirmen ist ein Mindestabstand von 20 cm zwischen zwei Schirmen, sowie auch zu Wänden einzuhalten.

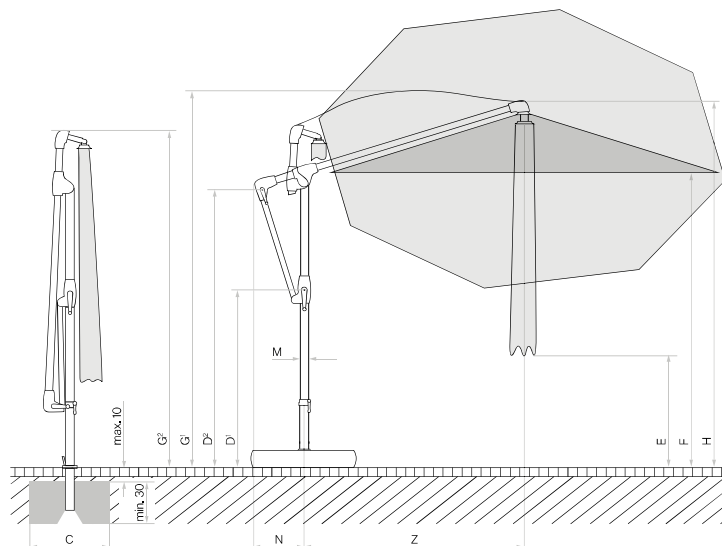

Looser Deckbelag
max. 10 cm,
Betondicke min. 30 cm
(Frosttiefe beachten),
Wasserabfluss
gewährleisten.

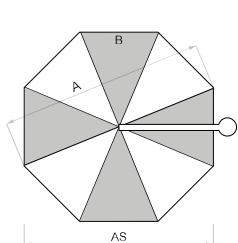

8-teilig

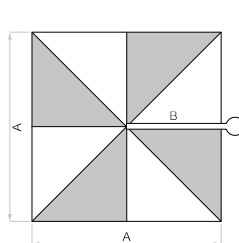

8-teilig

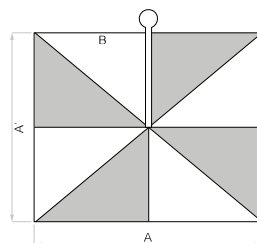

8-teilig

| Zubehör | Zwingend notwendig | Verkaufspreise | | Bestellnummer |
|---|-----------------------|----------------|----------------|----------------|
| | | MWST exkl. | UVP MWST inkl. | |
| Schutzhülle aus beschichtetem, reissfestem Polyestergewebe | | | | |
| Schutzhülle mit Stab und Reissverschluss | | 88.– | 95.– | 350 01 609 702 |
| 5 Stück Schutzhülle mit Stab und Reissverschluss | | 402.– | 435.– | 350 01 609 703 |
| Elektro-Zubehör | | | | |
| OSYRION Spot LED Akku-Licht, 2er Set, mit Fernbedienung, inkl. Ladegerät und Ladekabel | | 147.– | 159.– | 350 01 563 000 |
| OSYRION Spot LED Akku-Licht, 4er Set, mit Fernbedienung, inkl. Ladegerät und Ladekabel | | 245.– | 265.– | 350 01 563 100 |

Befestigungen

| | Zwingend notwendig | Verkaufspreise | | Bestellnummer |
|---|------------------------------|----------------|----------------|----------------|
| | | MWST exkl. | UVP MWST inkl. | |
| Bodenhülsen | | | | |
| Bodenhülse PX, Stahl feuerverzinkt | Übergangsrohr PX | 106.– | 115.– | 350 01 207 001 |
| Bodenhülse PX, Edelstahl 1.4301 / 304 | Übergangsrohr PX | 217.– | 235.– | 350 01 207 011 |
| Bodenhülse M4, Stahl feuerverzinkt | Standrohr M4 | 184.– | 199.– | 350 01 226 510 |
| Montageplatten | | | | |
| Montageplatte M4 / M8, 30 × 30 × 1.5 cm, Stahl feuerverzinkt | Standrohr M4 | 273.– | 295.– | 350 01 226 921 |
| Montageplatte M4 spezial, für Aufbauhöhe 50–149 mm, Stahl feuerverzinkt | Standrohr M4 | 920.– | 995.– | 350 01 226 932 |
| Montageplatte M4 spezial, für Aufbauhöhe 150–350 mm, Stahl feuerverzinkt | Standrohr M4 | 920.– | 995.– | 350 01 226 930 |
| Montageplatte M4 für Isolationsböden, Aufbauhöhe nach Mass, Edelstahl 1.4301 / 304 | Standrohr M4 | 1938.– | 2095.– | 350 01 229 730 |
| Mauerkonsolen | | | | |
| Mauerkonsole M4, Ausladung von 480 mm, Stahl feuerverzinkt | Standrohr M4 | 486.– | 525.– | 350 01 229 405 |
| Sockel | | | | |
| Betonsockel Z, 90 kg, Ø 75 × 11 cm, Beton hell NEU | Standrohr Z | 193.– | 209.– | 350 01 111 416 |
| ¹ 1 Palette (10 Stück) Betonsockel Z, 90 kg, Ø 75 × 11 cm, Beton hell NEU | Standrohr Z | 1781.– | 1925.– | 350 01 112 416 |
| ¹ Betonsockel Z, 90 kg, Ø 75 × 11 cm | Standrohr Z | 184.– | 199.– | 350 01 109 523 |
| ¹ 1 Palette (10 Stück) Betonsockel Z, 90 kg, Ø 75 × 11 cm | Standrohr Z | 1707.– | 1845.– | 350 01 109 535 |
| Granitsockel Z, 90 kg, 64 × 64 × 9 cm, Naturstein | Standrohr Z | 264.– | 285.– | 350 01 109 515 |
| Sockelrahmen M4, 120 kg, (für 8 Platten 40 × 40 × 4 cm), 91 × 91 × 11.5–15.5 cm, Stahl feuerverzinkt, justier- und nivellierbar (Preis ohne Platten) | Standrohr M4 | 365.– | 395.– | 350 01 108 235 |
| Platten-Set, 8 Stück, 40 × 40 × 4 cm, (ca. 110 kg), Beton | | 153.– | 165.– | 350 01 226 908 |
| Platten-Set, 8 Stück, 40 × 40 × 4 cm, (ca. 115 kg), 4 Stück Beton, 4 Stück mit Granitoptik | | 273.– | 295.– | 350 01 226 909 |
| Abdeckung zu M4-Sockel 120 kg, 96 × 96 × 11.5 cm, Kunststoff ABS beschichtet, Aluminium-eloxiert-Look | | 273.– | 295.– | 350 01 100 617 |
| Abdeckung zu M4-Sockel 120 kg, 96 × 96 × 11.5 cm, Kunststoff ABS beschichtet, anthrazit | | 273.– | 295.– | 350 01 100 630 |
| ^{3,6} Rollen-Set zu Sockel M4 120 kg / 180 kg, (bis max. 240 kg), Ø 5 cm, H = 5.5 cm, Stahl verzinkt | | 116.– | 125.– | 350 01 100 500 |
| Rollensockel | | | | |
| ³ Rollensockel Z, 90 kg, 80 × 80 × 11 cm, Beton hell (ohne Decorplatte) | Standrohr Z + Decorplatte | 694.– | 750.– | 350 01 113 400 |
| ³ 1 Palette (5 Stück) Rollensockel Z, 90 kg, 80 × 80 × 11 cm, Beton hell (ohne Decorplatte) | Standrohr Z + Decorplatte | 3233.– | 3495.– | 350 01 113 480 |
| Decorplatte grauweiss RAL 9002 zu Rollensockel Z, 90 kg, Aluminium-Verbund | | 134.– | 145.– | 350 01 113 510 |
| Decorplatte anthrazit RAL 7016 zu Rollensockel Z, 90 kg, Aluminium-Verbund | | 134.– | 145.– | 350 01 113 520 |
| ³ Granitsockel M4, 120 kg, 90 × 90 × 17 cm, Naturstein mit Rollen | Standrohr M4 | 782.– | 845.– | 350 01 109 475 |
| Standrohre / Übergangsrohre | | | | |
| Standrohr Z, Ø 48 / 55 mm, Stahl feuerverzinkt | | 97.– | 105.– | 350 01 201 210 |
| Standrohr Z, Ø 48 / 55 mm, Stahl feuerverzinkt, anthrazit pulverbeschichtet | | 97.– | 105.– | 350 01 201 282 |
| Standrohr Z, Ø 48 / 55 mm, Edelstahl 1.4301 / 304 | | 166.– | 179.– | 350 01 201 300 |
| Standrohr M4, Ø 48 / 55 mm, Stahl feuerverzinkt | | 88.– | 95.– | 350 01 200 035 |
| Übergangsrohr PX, Ø 48 / 55 mm, Stahl feuerverzinkt | | 106.– | 115.– | 350 01 206 001 |
| Übergangsrohr PX, Ø 48 / 55 mm, Stahl feuerverzinkt, anthrazit pulverbeschichtet | | 106.– | 115.– | 350 01 206 082 |
| Übergangsrohr PX, Ø 48 / 55 mm, Edelstahl 1.4301 / 304 | | 166.– | 179.– | 350 01 206 011 |

¹ solange Vorrat³ nur für glatte, fugenlose Oberflächenbeläge geeignet⁶ Nicht geeignet mit Abdeckung zu M4-Sockel



Gestell: 8-teilig, rund, quadratisch, rechteckig, Aluminium
 Mastprofil oval 66×95×3 mm
 Kurbelgehäuse, Wagen, Tragarmführung und -kopf aus Aluminium-Druckguss
 Schrauben und Nieten aus Edelstahl
 Kurbelantrieb zum Öffnen und Schliessen
 Dachneigung beidseitig bis 54° mittels Lenkstange
 Inkl. kugelgelagertem Drehfuss M4, Stahlguss pulverbeschichtet

Gestellfarbe: Aluminium natureloxiert oder anthrazit pulverbeschichtet
 IGP 581TE71386A10 (RAL 7016)



Schirmbezug: Stoffqualität 2, 4, 5
 Selbstspannend durch flexible Strebenenden

Volant: Nur ohne erhältlich



Schutzhülle: Im Lieferumfang inbegriffen

SOMBRANO® S; Int. Patents reg. © Int. Design reg.

Gestell Aluminium natureloxiert

| | Nenngrösse ohne Volant | Anzahl Streben | Stoffqualität 4 ¹⁵ Farben 400–499 | | Stoffqualität 5 Farben 500–899 | | Bestellnummer Gestell natureloxiert |
|---|------------------------|----------------|---|----------------|-----------------------------------|----------------|---|
| | | | MWST exkl. | UVP MWST inkl. | MWST exkl. | UVP MWST inkl. | |
|  | cm | | | | | | |
| | Ø 350 | 8-teilig | 1614.– | 1745.– | 2253.– | 2435.– | 085 00 350 171 |
| | Ø 400 | 8-teilig | 2104.50 | 2275.– | 2835.– | 3065.– | 085 00 400 171 |
|  | 300×300 | 8-teilig | 1753.– | 1895.– | 2447.– | 2645.– | 085 00 310 171 |
| | 350×350 | 8-teilig | 2151.– | 2325.– | 2937.– | 3175.– | 085 00 351 171 |
|  | 400×300 | 8-teilig | 2151.– | 2325.– | 2937.– | 3175.– | 085 00 402 171 |

Gestell Aluminium anthrazit pulverbeschichtet

| | Nenngrösse ohne Volant | Anzahl Streben | Stoffqualität 2 Farben 150/157 | | Stoffqualität 4 ¹⁵ Farben 400–499 | | Stoffqualität 5 Farben 500–899 | | Bestellnummer Gestell anthrazit |
|--|------------------------|----------------|-----------------------------------|----------------|---|----------------|-----------------------------------|----------------|---------------------------------------|
| | | | MWST exkl. | UVP MWST inkl. | MWST exkl. | UVP MWST inkl. | MWST exkl. | UVP MWST inkl. | |
|  | cm | | | | | | | | |
| | Ø 350 | 8-teilig | 1290.50 | 1395.– | 1614.– | 1745.– | 2253.– | 2435.– | 085 00 350 301 |
| | Ø 400 | 8-teilig | 1660.50 | 1795.– | 2104.50 | 2275.– | 2835.– | 3065.– | 085 00 400 301 |
|  | 300×300 | 8-teilig | 1383.– | 1495.– | 1753.– | 1895.– | 2447.– | 2645.– | 085 00 310 301 |
| | 350×350 | 8-teilig | 1753.– | 1895.– | 2151.– | 2325.– | 2937.– | 3175.– | 085 00 351 301 |
|  | 400×300 | 8-teilig | 1753.– | 1895.– | 2151.– | 2325.– | 2937.– | 3175.– | 085 00 402 301 |

Sofortlieferprogramm (1–4 Arbeitstage ab Werk)

| | | | Stoffqualität 2 | Stoffqualität 4 | Stoffqualität 5 |
|-------------|-----------------|-------------|-----------------|-------------------------|-------------------------|
| rund | Ø 350/Ø 400 | ohne Volant | 150/157 | 404/417/420/422/453/461 | 501/502/523/556/686/803 |
| quadratisch | 300×300/350×350 | ohne Volant | 150/157 | 404/417/420/422/453/461 | 501/502/523/556/686/803 |
| rechteckig | 400×300 | ohne Volant | 150/157 | 404/417/420/422/453/461 | 501/502/523/556/686/803 |

¹⁵ Ab einer Bestellmenge von 10 Stück in der Stoffqualität 4, muss die Lieferzeit im Glätz Verkaufs-Innendienst angefragt werden.

| Nenn- grösse | Seiten- abstand | Mast Ø | Grund- fläche | Kurbel- höhe | Schliess- höhe | Durch- gangs- höhe | Toleranz Durch- gangshöhe | Gesamt- höhe/offen | Masthöhe | Auskra- gung hinten | Länge Tragarm | Funda- ment | Mindest- gewicht für Sockel offen | max. zul. Windg. offen |
|-----------------|--------------------|----------------|------------------|-----------------|-------------------|--------------------------|---------------------------------|--------------------------------|----------------|---------------------------|------------------|----------------|--|------------------------------|
| cm | cm | cm | m ² | cm | cm | cm | cm | cm | cm | cm | cm | cm | kg | km/h (Bft.) |
| A | AS | M ¹ | B | D | E | F | | G ¹ /G ² | M ² | N | Z | C | | |
| Ø 350 | 325 | 6.6×9.5 | 9.6 | 69 | 90 | 205 | 9.1 | 285/285 | 275 | 33 | 165 | 60×60 | 120 | 45 (6) |
| Ø 400 | 370 | 6.6×9.5 | 12.6 | 69 | 85 | 210 | 9.2 | 300/295 | 275 | 33 | 185 | 60×60 | 180 | 35 (5) |
| 300×300 | - | 6.6×9.5 | 9 | 69 | 55 | 215 | 9.3 | 285/285 | 275 | 33 | 165 | 60×60 | 120 | 45 (6) |
| 350×350 | - | 6.6×9.5 | 12.2 | 69 | 40 | 215 | 9.3 | 300/295 | 275 | 33 | 185 | 60×60 | 180 | 35 (5) |
| 400×300 | - | 6.6×9.5 | 12 | 69 | 35 | 210 | 9.2 | 300/295 | 275 | 33 | 185 | 60×60 | 180 | 35 (5) |

Die angegebenen Masse sind gerechnete Mittelwerte und können am Produkt leicht abweichen ($\pm 2\% \pm 5$ cm).

Die Höhenmasse basieren auf der Bodenhülse M4. Beim Sockel M4, 120 kg weichen diese um plus 11.5 cm und beim Sockel M4, 180 kg um plus 15.5 cm ab.

Die maximal zulässigen Windgeschwindigkeiten gemäss Tabelle gelten für horizontal gestelltes Schirmteil und erfordern die fixe Verankerung im Boden. Ein Sockel mit dem angegebenen Mindestgewicht reicht dafür nicht aus.

Bei mehreren Schirmen ist ein Mindestabstand von 20 cm zwischen zwei Schirmen, sowie auch zu Wänden einzuhalten.

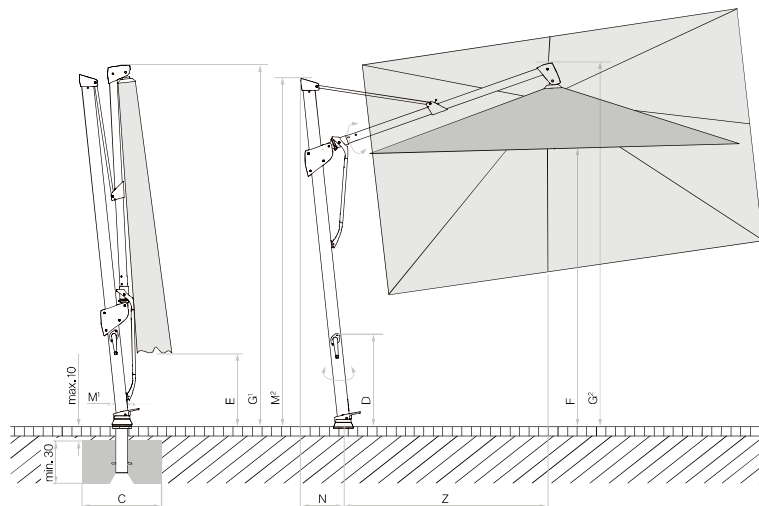

Looser Deckbelag max. 10 cm,
Betondicke min. 30 cm (Frosttiefe beachten),
Wasserabfluss gewährleisten.

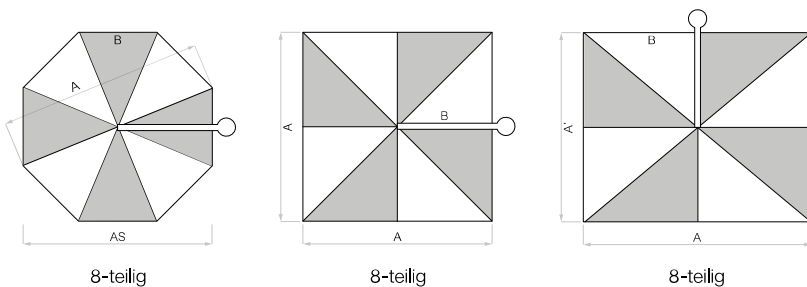

| Zubehör | Zwingend notwendig | Verkaufspreise | | Bestellnummer |
|--|-----------------------|----------------|----------------|----------------|
| | | MWST exkl. | UVP MWST inkl. | |
| Schutzhülle aus beschichtetem, reissfestem Polyestergewebe | | | | |
| Schutzhülle mit Stab und Reissverschluss zu Sombrano, Ø 350, 300×300 cm | | 97.– | 105.– | 350 01 221 492 |
| 5 Stück Schutzhülle mit Stab und Reissverschluss zu Sombrano, Ø 350, 300×300 cm | | 449.– | 485.– | 350 01 221 493 |
| Schutzhülle mit Stab und Reissverschluss zu Sombrano, Ø 400, 400×300, 350×350 cm | | 97.– | 105.– | 350 01 221 502 |
| 5 Stück Schutzhülle mit Stab und Reissverschluss zu Sombrano, Ø 400, 400×300, 350×350 cm | | 449.– | 485.– | 350 01 221 503 |
| Elektro-Zubehör | | | | |
| OSYRION Spot LED Akku-Licht, 2er Set, mit Fernbedienung, inkl. Ladegerät und Ladekabel | | 147.– | 159.– | 350 01 563 000 |
| OSYRION Spot LED Akku-Licht, 4er Set, mit Fernbedienung, inkl. Ladegerät und Ladekabel | | 245.– | 265.– | 350 01 563 100 |

Befestigungen

| | Zwingend notwendig | Verkaufspreise | | Bestellnummer |
|---|----------------------------|----------------|----------------|----------------|
| | | MWST exkl. | UVP MWST inkl. | |
| Bodenhülsen | | | | |
| Bodenhülse M4, Stahl feuerverzinkt | | 184.– | 199.– | 350 01 226 510 |
| Montageplatten | | | | |
| Montageplatte M4/M8, 30×30×1.5 cm, Stahl feuerverzinkt | | 273.– | 295.– | 350 01 226 921 |
| Montageplatte M4 spezial, für Aufbauhöhe 50–149 mm, Stahl feuerverzinkt | | 920.– | 995.– | 350 01 226 932 |
| Montageplatte M4 spezial, für Aufbauhöhe 150–350 mm, Stahl feuerverzinkt | | 920.– | 995.– | 350 01 226 930 |
| Montageplatte M4 für Isolationsböden, Aufbauhöhe nach Mass, Edelstahl 1.4301 / 304 | | 1938.– | 2095.– | 350 01 229 730 |
| Mauerkonsolen | | | | |
| Mauerkonsole M4, Ausladung von 480 mm, Stahl feuerverzinkt | | 486.– | 525.– | 350 01 229 405 |
| Mauerkonsole M4, Ausladung von 100 mm, Stahl feuerverzinkt | | 384.– | 415.– | 350 01 229 410 |
| Sockel | | | | |
| Sockelrahmen M4, 120 kg, (für 8 Platten 40×40×4 cm), 91×91×11.5–15.5 cm, Stahl feuerverzinkt, justier- und nivellierbar (Preis ohne Platten) | | 365.– | 395.– | 350 01 108 235 |
| Platten-Set, 8 Stück, 40×40×4 cm, (ca. 110 kg), Beton | | 153.– | 165.– | 350 01 226 908 |
| Platten-Set, 8 Stück, 40×40×4 cm, (ca. 115 kg), 4 Stück Beton, 4 Stück mit Granitoptik | | 273.– | 295.– | 350 01 226 909 |
| Abdeckung zu M4-Sockel 120 kg, 96×96×11.5 cm, Kunststoff ABS beschichtet, Aluminium-eloxiert-Look | | 273.– | 295.– | 350 01 100 617 |
| Abdeckung zu M4-Sockel 120 kg, 96×96×11.5 cm, Kunststoff ABS beschichtet, anthrazit | | 273.– | 295.– | 350 01 100 630 |
| Sockelrahmen M4, 180 kg, (für 12 Platten 40×40×4 cm), 91×91×15.5–19.5 cm, Stahl feuerverzinkt, justier- und nivellierbar (Preis ohne Platten) | | 421.– | 455.– | 350 01 108 335 |
| Platten-Set, 12 Stück, 40×40×4 cm, (ca. 165 kg), Beton | | 236.– | 255.– | 350 01 226 907 |
| Platten-Set, 12 Stück, 40×40×4 cm, (ca. 170 kg), 8 Stück Beton, 4 Stück mit Granitoptik | | 347.– | 375.– | 350 01 226 906 |
| Abdeckung zu M4-Sockel 180 kg, 96×96×15 cm, Kunststoff ABS beschichtet, Aluminium-eloxiert-Look | | 319.– | 345.– | 350 01 100 717 |
| Abdeckung zu M4-Sockel 180 kg, 96×96×15 cm, Kunststoff ABS beschichtet, anthrazit | | 319.– | 345.– | 350 01 100 730 |
| ^{3,6} Rollen-Set zu Sockel M4 120 kg / 180 kg, (bis max. 240 kg), Ø 5 cm, H= 5.5 cm, Stahl verzinkt | | 116.– | 125.– | 350 01 100 500 |
| Rollensockel | | | | |
| ³ Rollensockelrahmen M4, 120 kg, 80×80×14.6 cm, Stahl feuerverzinkt, weiss RAL 9016, Rahmen ca. 30 kg (ohne Decorplatte) | Gewichte-Set + Decorplatte | 809.– | 875.– | 350 01 113 610 |
| ³ Rollensockelrahmen M4, 120 kg, 80×80×14.6 cm, Stahl feuerverzinkt, anthrazit RAL 7016, Rahmen ca. 30 kg (ohne Decorplatte) | Gewichte-Set + Decorplatte | 809.– | 875.– | 350 01 113 620 |
| Gewichte-Set zu Rollensockelrahmen M4, 120 kg, 4 Stück, Beton, (Gewichte-Set ca. 90 kg) | | 227.– | 245.– | 350 01 110 500 |
| Decorplatte grauweiss RAL 9002 zu Rollensockel M4, 120 kg, Aluminium-Verbund | | 208.– | 225.– | 350 01 113 710 |
| Decorplatte anthrazit RAL 7016 zu Rollensockel M4, 120 kg, Aluminium-Verbund | | 208.– | 225.– | 350 01 113 720 |
| ³ Granitsockel M4, 120 kg, 90×90×17 cm, Naturstein mit Rollen | | 782.– | 845.– | 350 01 109 475 |
| ^{1,3} Rollensockelrahmen M4, 150 kg, 80×80×14 cm, Stahl feuerverzinkt | Gewichte-Set | 1124.– | 1215.– | 350 01 103 000 |
| ¹ Gewichte-Set Decor-Betonguss, 4 Stück 25101104500 (ca. 125 kg) zu 350 01 103 000 | | 338.– | 365.– | 350 01 103 100 |
| ³ Rollensockelrahmen M4, 180 kg, 94×94×14.6 cm, Stahl feuerverzinkt, weiss RAL 9016, Rahmen ca. 30 kg (ohne Decorplatte) | Gewichte-Set + Decorplatte | 967.– | 1045.– | 350 01 113 810 |
| ³ Rollensockelrahmen M4, 180 kg, 94×94×14.6 cm, Stahl feuerverzinkt, anthrazit RAL 7016, Rahmen ca. 30 kg (ohne Decorplatte) | Gewichte-Set + Decorplatte | 967.– | 1045.– | 350 01 113 820 |
| Gewichte-Set zu Rollensockelrahmen M4, 180 kg, 4 Stück, Beton, (Gewichte-Set ca. 150 kg) | | 291.– | 315.– | 350 01 110 800 |
| Decorplatte grauweiss RAL 9002 zu Rollensockel M4, 180 kg, Aluminium-Verbund | | 245.– | 265.– | 350 01 113 910 |
| Decorplatte anthrazit RAL 7016 zu Rollensockel M4, 180 kg, Aluminium-Verbund | | 245.– | 265.– | 350 01 113 920 |

¹ solange Vorrat³ nur für glatte, fugenlose Oberflächenbeläge geeignet⁶ Nicht geeignet mit Abdeckung zu M4-Sockel

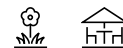

Gestell: 10-teilig, rund, rechteckig, Aluminium
 Profilerter Mast Ø 67 mm
 Schirmstreben aus vergütetem Federstahl, verzinkt und pulverbeschichtet, hellgrau
 Mit eingebauter Gasdruckfeder (Hub 50cm) zur Höhenverstellung
 Schalenteile aus glasfaserverstärktem Kunststoff
 Führungen aus Teflon-modifiziertem Hochleistungskunststoff
 Kurbelantrieb zum Öffnen und Schliessen
 Kugelgelenk aus harteloxiertem Aluminium für Neigung des Schirmes 90° in alle Richtungen
 360° stufenlos drehbar

Gestellfarbe: Mast und Tragarm aus Aluminium natureloxiert oder anthrazit pulverbeschichtet
Schirmbezug: Stoffqualität 5
Volant: Mit oder ohne erhältlich
Schutzhülle: Im Lieferumfang inbegriffen

PENDALEX® P+, Int. Patents reg. © Int. Design reg.

Gestell Aluminium natureloxiert, ohne oder mit Volant

| | Nenngrösse | Anzahl Streben | Stoffqualität 5 Farben 500–899 | | Bestellnummer ohne Volant | Bestellnummer mit Volant |
|--|------------|----------------|-----------------------------------|----------------|------------------------------|-----------------------------|
| | | | MWST exkl. | UVP MWST inkl. | | |
| | cm | | | | | |
| | Ø 300 | 10-teilig | 2771.– | 2995.– | 014 00 300 171 | 014 00 300 170 |
| | Ø 325 | 10-teilig | 2937.– | 3175.– | 014 00 325 171 | 014 00 325 170 |
| | Ø 350 | 10-teilig | 3048.– | 3295.– | 014 00 350 171 | 014 00 350 170 |
| | 285 × 230 | 10-teilig | 2937.– | 3175.– | 014 00 285 171 | 014 00 285 170 |

Gestell Aluminium anthrazit pulverbeschichtet, ohne oder mit Volant

| | Nenngrösse | Anzahl Streben | Stoffqualität 5 Farben 500–899 | | Bestellnummer ohne Volant | Bestellnummer mit Volant |
|--|------------|----------------|-----------------------------------|----------------|------------------------------|-----------------------------|
| | | | MWST exkl. | UVP MWST inkl. | | |
| | cm | | | | | |
| | Ø 300 | 10-teilig | 2771.– | 2995.– | 014 00 300 301 | 014 00 300 300 |
| | Ø 325 | 10-teilig | 2937.– | 3175.– | 014 00 325 301 | 014 00 325 300 |
| | Ø 350 | 10-teilig | 3048.– | 3295.– | 014 00 350 301 | 014 00 350 300 |
| | 285 × 230 | 10-teilig | 2937.– | 3175.– | 014 00 285 301 | 014 00 285 300 |

Sofortlieferprogramm (1–4 Arbeitstage ab Werk)

| | | | Stoffqualität 5 |
|------------|---------------|-------------|-----------------|
| rund | Ø 325 / Ø 350 | ohne Volant | 523 |
| rechteckig | 285 × 230 | ohne Volant | 523 |

| Nenngrösse | Seitenabstand | Mast Ø | Grundfläche | Kurbelhöhe | Schliesshöhe/ mit Volant | Durchgangshöhe/ mit Volant | Gesamthöhe | Masthöhe | Auskragung hinten | Länge Tragarm | Fundament | Mindestgewicht für Sockel | max. zul. Windg. offen |
|------------|---------------|----------------|----------------|------------|--------------------------------|--------------------------------|------------|----------------|-------------------|---------------|-----------|---------------------------|------------------------|
| cm | cm | cm | m ² | cm | cm | cm | cm | cm | cm | cm | cm | kg | km/h (Bft.) |
| A | AS | M ¹ | B | I | E ¹ /E ² | F ¹ /F ² | G | M ² | N | Z | C | | |
| Ø 300 | 286 | 6.7 | 7.1 | 146...196 | 61...111/ 43...93 | 175...225/ 157...207 | 235...285 | 167...217 | 17...103 | 89...175 | 60×60 | 90 | 20(4) |
| Ø 325 | 310 | 6.7 | 8.3 | 146...196 | 48...98/ 30...80 | 175...225/ 157...207 | 235...285 | 167...217 | 17...103 | 89...175 | 60×60 | 120 | 20(4) |
| Ø 350 | 335 | 6.7 | 9.6 | 146...196 | 36...86/ 18...68 | 175...225/ 157...207 | 235...285 | 167...217 | 17...103 | 89...175 | 60×60 | 120 | 20(4) |
| 285×230 | - | 6.7 | 6.6 | 146...196 | 36...86/ 18...68 | 175...225/ 157...207 | 235...285 | 167...217 | 17...103 | 89...175 | 60×60 | 90 | 20(4) |

Die angegebenen Masse sind gerechnete Mittelwerte und können am Produkt leicht abweichen ($\pm 2\% \pm 5$ cm).

Die Höhenmasse basieren auf der Bodenhülse PX, ohne Volant. Bei den Sockelvarianten weichen diese unerheblich ab.

Bei den Varianten mit der Bodenhülse M4 und Montageplatte M4/M8 reduzieren sich die angegebenen Höhenmasse um 9.5–10.5 cm.

Die maximal zulässigen Windgeschwindigkeiten gemäss Tabelle gelten für horizontal gestelltes Schirmteil und erfordern die fixe Verankerung im Boden. Ein Sockel mit dem angegebenen Mindestgewicht reicht dafür nicht aus.

Bei mehreren Schirmen ist ein Mindestabstand von 20 cm zwischen zwei Schirmen, sowie auch zu Wänden einzuhalten.

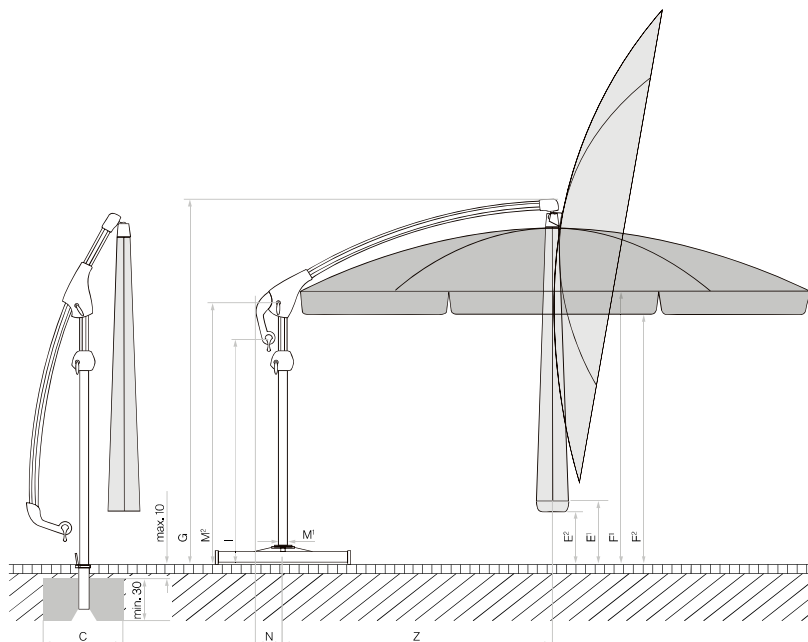

Loser Deckbelag max. 10 cm, Betondicke min. 30 cm (Frosttiefe beachten), Wasserabfluss gewährleisten.

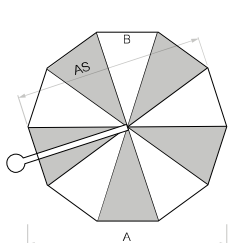

10-teilig

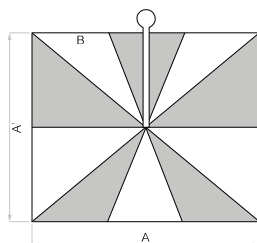

10-teilig

Zubehör

| Zubehör | Zwingend notwendig | Verkaufspreise | | Bestellnummer |
|---|-----------------------|----------------|----------------|----------------|
| | | MWST exkl. | UVP MWST inkl. | |
| Schutzhülle aus beschichtetem, reissfestem Polyestergerewebe | | | | |
| Schutzhülle mit Stab und Reissverschluss | | 97.– | 105.– | 350 01 609 931 |
| Elektro-Zubehör | | | | |
| OSYRION Spot LED Akku-Licht, 2er Set, mit Fernbedienung, inkl. Ladegerät und Ladekabel | | 147.– | 159.– | 350 01 563 000 |
| OSYRION Spot LED Akku-Licht, 4er Set, mit Fernbedienung, inkl. Ladegerät und Ladekabel | | 245.– | 265.– | 350 01 563 100 |

Befestigungen

Bodenhülsen

| | | | | |
|---------------------------------------|-----------------|-------|--------------|----------------|
| Bodenhülse PX, Stahl feuerverzinkt | Übergangrohr PX | 106.– | 115.– | 350 01 207 001 |
| Bodenhülse PX, Edelstahl 1.4301 / 304 | Übergangrohr PX | 217.– | 235.– | 350 01 207 011 |
| Bodenhülse M4, Stahl feuerverzinkt | Standrohr M4 | 184.– | 199.– | 350 01 226 510 |

Montageplatten

| | | | | |
|---|--------------|--------|---------------|----------------|
| Montageplatte M4 / M8, 30×30×1.5 cm, Stahl feuerverzinkt | Standrohr M4 | 273.– | 295.– | 350 01 226 921 |
| Montageplatte M4 spezial, für Aufbauhöhe 50–149 mm, Stahl feuerverzinkt | Standrohr M4 | 920.– | 995.– | 350 01 226 932 |
| Montageplatte M4 spezial, für Aufbauhöhe 150–350 mm, Stahl feuerverzinkt | Standrohr M4 | 920.– | 995.– | 350 01 226 930 |
| Montageplatte M4 für Isolationsböden, Aufbauhöhe nach Mass, Edelstahl 1.4301 / 304 | Standrohr M4 | 1938.– | 2095.– | 350 01 229 730 |

Mauerkonsolen

| | | | | |
|--|--------------|-------|--------------|----------------|
| Mauerkonsole M4, Ausladung von 480 mm, Stahl feuerverzinkt | Standrohr M4 | 486.– | 525.– | 350 01 229 405 |
| Mauerkonsole M4, Ausladung von 100 mm, Stahl feuerverzinkt | Standrohr M4 | 384.– | 415.– | 350 01 229 410 |

Befestigungen

| | Zwingend notwendig | Verkaufspreise | | Bestellnummer |
|--|---|----------------|----------------|----------------|
| | | MWST excl. | UVP MWST inkl. | |
| Sockel | | | | |
| Betonsockel Z, 90 kg, Ø 75 × 11 cm, Beton hell NEU | Standrohr Z | 193.– | 209.– | 350 01 111 416 |
| ¹ Palette (10 Stück) Betonsockel Z, 90 kg, Ø 75 × 11 cm, Beton hell NEU | Standrohr Z | 1781.– | 1925.– | 350 01 112 416 |
| ¹ Betonsockel Z, 90 kg, Ø 75 × 11 cm | Standrohr Z | 184.– | 199.– | 350 01 109 523 |
| ¹ 1 Palette (10 Stück) Betonsockel Z, 90 kg, Ø 75 × 11 cm | Standrohr Z | 1707.– | 1845.– | 350 01 109 535 |
| Granitsockel Z, 90 kg, 64 × 64 × 9 cm, Naturstein | Standrohr Z | 264.– | 285.– | 350 01 109 515 |
| Sockelrahmen M4, 120 kg, (für 8 Platten 40 × 40 × 4 cm), 91 × 91 × 11.5–15.5 cm, Stahl feuerverzinkt, justier- und nivellierbar (Preis ohne Platten) | Standrohr M4 | 365.– | 395.– | 350 01 108 235 |
| Platten-Set, 8 Stück, 40 × 40 × 4 cm, (ca. 110 kg), Beton | | 153.– | 165.– | 350 01 226 908 |
| Platten-Set, 8 Stück, 40 × 40 × 4 cm, (ca. 115 kg), 4 Stück Beton, 4 Stück mit Granitoptik | | 273.– | 295.– | 350 01 226 909 |
| Abdeckung zu M4-Sockel 120 kg, 96 × 96 × 11.5 cm, Kunststoff ABS beschichtet, Aluminium-eloxiert-Look | | 273.– | 295.– | 350 01 100 617 |
| Abdeckung zu M4-Sockel 120 kg, 96 × 96 × 11.5 cm, Kunststoff ABS beschichtet, anthrazit | | 273.– | 295.– | 350 01 100 630 |
| ^{3,6} Rollen-Set zu Sockel M4 120 kg / 180 kg, (bis max. 240 kg), Ø 5 cm, H = 5.5 cm, Stahl verzinkt | | 116.– | 125.– | 350 01 100 500 |
| Rollensockel | | | | |
| ³ Rollensockel Z, 90 kg, 80 × 80 × 11 cm, Beton hell (ohne Decorplatte) | Standrohr Z + Decorplatte | 694.– | 750.– | 350 01 113 400 |
| ³ 1 Palette (5 Stück) Rollensockel Z, 90 kg, 80 × 80 × 11 cm, Beton hell (ohne Decorplatte) | Standrohr Z + Decorplatte | 3233.– | 3495.– | 350 01 113 480 |
| Decorplatte grauweiss RAL 9002 zu Rollensockel Z, 90 kg, Aluminium-Verbund | | 134.– | 145.– | 350 01 113 510 |
| Decorplatte anthrazit RAL 7016 zu Rollensockel Z, 90 kg, Aluminium-Verbund | | 134.– | 145.– | 350 01 113 520 |
| ³ Rollensockelrahmen M4, 120 kg, 80 × 80 × 14.6 cm, Stahl feuerverzinkt, weiss RAL 9016, Rahmen ca. 30 kg (ohne Decorplatte) | Gewichte-Set + Standrohr M4 + Decorplatte | 809.– | 875.– | 350 01 113 610 |
| ³ Rollensockelrahmen M4, 120 kg, 80 × 80 × 14.6 cm, Stahl feuerverzinkt, anthrazit RAL 7016, Rahmen ca. 30 kg (ohne Decorplatte) | Gewichte-Set + Standrohr M4 + Decorplatte | 809.– | 875.– | 350 01 113 620 |
| Gewichte-Set zu Rollensockelrahmen M4, 120 kg, 4 Stück, Beton, (Gewichte-Set ca. 90 kg) | | 227.– | 245.– | 350 01 110 500 |
| Decorplatte grauweiss RAL 9002 zu Rollensockel M4, 120 kg, Aluminium-Verbund | | 208.– | 225.– | 350 01 113 710 |
| Decorplatte anthrazit RAL 7016 zu Rollensockel M4, 120 kg, Aluminium-Verbund | | 208.– | 225.– | 350 01 113 720 |
| ³ Granitsockel M4, 120 kg, 90 × 90 × 17 cm, Naturstein mit Rollen | Standrohr M4 | 782.– | 845.– | 350 01 109 475 |
| ^{1,3} Rollensockelrahmen M4, 150 kg, 80 × 80 × 14 cm, Stahl feuerverzinkt | Gewichte-Set + Standrohr M4 | 1124.– | 1215.– | 350 01 103 000 |
| ¹ Gewichte-Set Decor-Betonguss, 4 Stück 25101104500 (ca. 125 kg) zu 350 01 103 000 | | 338.– | 365.– | 350 01 103 100 |
| Standrohre / Übergangsröhre | | | | |
| Standrohr Z, P+, Stahl feuerverzinkt | | 97.– | 105.– | 350 01 201 400 |
| Standrohr Z, P+, Edelstahl 1.4301 / 304 | | 166.– | 179.– | 350 01 201 500 |
| Standrohr M4, P+, Stahl feuerverzinkt | | 97.– | 105.– | 350 01 200 235 |
| Übergangsröhr PX, P+, Stahl feuerverzinkt, natureloxiert | | 116.– | 125.– | 350 01 206 050 |
| Übergangsröhr PX, P+, Stahl feuerverzinkt, anthrazit (für Gestell anthrazit) | | 116.– | 125.– | 350 01 206 040 |
| Übergangsröhr PX, P+, Edelstahl 1.4301 / 304, natureloxiert | | 199.– | 215.– | 350 01 206 020 |
| Übergangsröhr PX, P+, Edelstahl 1.4301 / 304, anthrazit (für Gestell anthrazit) | | 199.– | 215.– | 350 01 206 030 |

¹ solange Vorrat³ nur für glatte, fugenlose Oberflächenbeläge geeignet⁶ Nicht geeignet mit Abdeckung zu M4-Sockel

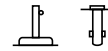

Gestell: 8-teilig, quadratisch, Eukalyptusholz
 Mast: Hochwertig lackiertes Eukalyptusholz, mit stabilisierendem Aluminiumkern
 Streben aus Eukalyptusholz
 Edelstahl- und Aluminiumkomponenten silber pulverbeschichtet
 Kurbelantrieb zum Öffnen und Schliessen (abnehmbare Kurbel)
 Schirmdach gegen Mast neigbar
 360° drehbar mit Arretierhebel am Mast

Gestellfarbe: Farblos lackiertes Eukalyptusholz

Schirmbezug: Stoffqualität 5

Volant: Nur ohne erhältlich

Schutzhülle: Im Lieferumfang inbegriffen

Standrohr: Im Lieferumfang inbegriffen

Wichtig: Holz ist ein Naturprodukt und sollte deshalb nicht längere Zeit dem Regen ausgesetzt sein. Zu viel Feuchtigkeit kann zu Verfärbungen des Holzes führen. Dies ist kein Reklamationsgrund. Zur Pflege das Holz gelegentlich mit einem passenden Lack nachlackieren.

Gestell Eukalyptusholz, farblos lackiert

| | Nenngrösse ohne Volant | Anzahl Streben | Stoffqualität 5 Farben 500–899 | | Bestellnummer Gestell Eukalyptusholz |
|--------------------------|------------------------|----------------|--------------------------------|----------------|--------------------------------------|
| | | | MWST exkl. | UVP MWST inkl. | |
| <input type="checkbox"/> | cm | | | | |
| | 350 × 350 | 8-teilig | 4602.– | 4975.– | 111 00 351 751 |
| | 400 × 400 | 8-teilig | 5111.– | 5525.– | 111 00 401 751 |

Sofortlieferprogramm (1–4 Arbeitstage ab Werk)

| | | | | Stoffqualität 5 |
|-------------|-----------------------|-------------|--|-----------------|
| quadratisch | 350 × 350 / 400 × 400 | ohne Volant | | 523 |

| Nenngrösse | Seitenabstand | Mast Ø | Grundfläche | Schliesshöhe | Durchgangshöhe | Gesamthöhe/offen | Kurbelhöhe | Masthöhe | Länge Tragarm | Fundament | Mindestgewicht für Sockel | max. zul. Windg. offen |
|------------|---------------|----------------|----------------|--------------|----------------|--------------------------------|------------|----------------|---------------|-----------|---------------------------|------------------------|
| cm | cm | cm | m ² | cm | cm | cm | cm | cm | cm | cm | kg | km/h (Bft.) |
| A | | M ¹ | B | E | F | G ¹ /G ² | D | M ² | Z | C | | |
| 350 × 350 | - | 8.8 × 14 | 12.3 | 45 | 220 | 297/275 | 62 | 279 | 195 | 80 × 80 | 310 | 45 (6) |
| 400 × 400 | - | 8.8 × 14 | 16 | 18 | 220 | 305/285 | 62 | 287 | 220 | 100 × 100 | 310 | 40 (6) |

Die angegebenen Masse sind gerechnete Mittelwerte und können am Produkt leicht abweichen (± 2 % ± 5 cm).

Die Höhenmasse basieren auf der Bodenhülse M4. Bei den Sockelvarianten weichen diese unerheblich ab.

Die maximal zulässige Windgeschwindigkeit gemäss Tabelle gilt für horizontal gestelltes Schirmteil und erfordern eine fixe Verankerung im Boden. Ein Sockel mit dem angegebenen Mindestgewicht reicht dafür nicht aus.

Bei mehreren Schirmen ist ein Mindestabstand von 20 cm zwischen zwei Schirmen, sowie auch zu Wänden einzuhalten.

Das Öffnen und Schliessen mit einer Akku-Bohrmaschine ist nicht erlaubt.

Zubehör

| | Zwingend notwendig | Verkaufspreise. | | Bestellnummer |
|---|-----------------------|-----------------|----------------|----------------|
| | | MWST exkl. | UVP MWST inkl. | |
| Schutzhülle aus beschichtetem, reissfestem Polyestergewebe | | | | |
| Schutzhülle mit Stab und Reissverschluss zu Aura, 350 × 350 cm | | 273.– | 295.– | 350 01 609 731 |
| Schutzhülle mit Stab und Reissverschluss zu Aura, 400 × 400 cm | | 273.– | 295.– | 350 01 609 741 |

Elektro-Zubehör

| | | | | |
|---|--|-------|-------|----------------|
| OSYRION Spot LED Akku-Licht, 2er Set, mit Fernbedienung, inkl. Ladegerät und Ladekabel | | 147.– | 159.– | 350 01 563 000 |
| OSYRION Spot LED Akku-Licht, 4er Set, mit Fernbedienung, inkl. Ladegerät und Ladekabel | | 245.– | 265.– | 350 01 563 100 |

Befestigungen

Bodenhülsen

| | | | | |
|------------------------------------|--|-------|-------|----------------|
| Bodenhülse M4, Stahl feuerverzinkt | | 184.– | 199.– | 350 01 226 510 |
|------------------------------------|--|-------|-------|----------------|

Montageplatten

| | | | | |
|---|--|--------|--------|----------------|
| Montageplatte M4 / M8, 30 × 30 × 1.5 cm, Stahl feuerverzinkt | | 273.– | 295.– | 350 01 226 921 |
| Montageplatte M4 spezial, für Aufbauhöhe 50–149 mm, Stahl feuerverzinkt | | 920.– | 995.– | 350 01 226 932 |
| Montageplatte M4 spezial, für Aufbauhöhe 150–350 mm, Stahl feuerverzinkt | | 920.– | 995.– | 350 01 226 930 |
| Montageplatte M4 für Isolationsböden, Aufbauhöhe nach Mass, Edelstahl 1.4301 / 304 | | 1938.– | 2095.– | 350 01 229 730 |

Sockel

| | | | | |
|--|--|-------|-------|----------------|
| Sockelrahmen M4 / M8 / M16, 240-690 kg, 105 × 105 × 12–16 cm, Stahl feuerverzinkt, justier- und nivellierbar (Preis ohne Betonelemente) | | 726.– | 785.– | 350 01 226 945 |
| Betonelement-Set, 4 × 65 kg, für 310 kg Sockel, 48.3 × 48.3 × 12.6 cm, (ca. 260 kg), Beton | | 523.– | 565.– | 350 01 226 952 |
| Abdeckung zu M4 / M8 / M16 Sockel 310 kg, 110 × 110 × 15 cm, Aluminium, pulverbeschichtet hellgrau | | 809.– | 875.– | 350 01 227 517 |
| Abdeckung zu M4 / M8 / M16 Sockel 310 kg, 110 × 110 × 15 cm, Aluminium, pulverbeschichtet anthrazit | | 809.– | 875.– | 350 01 227 530 |

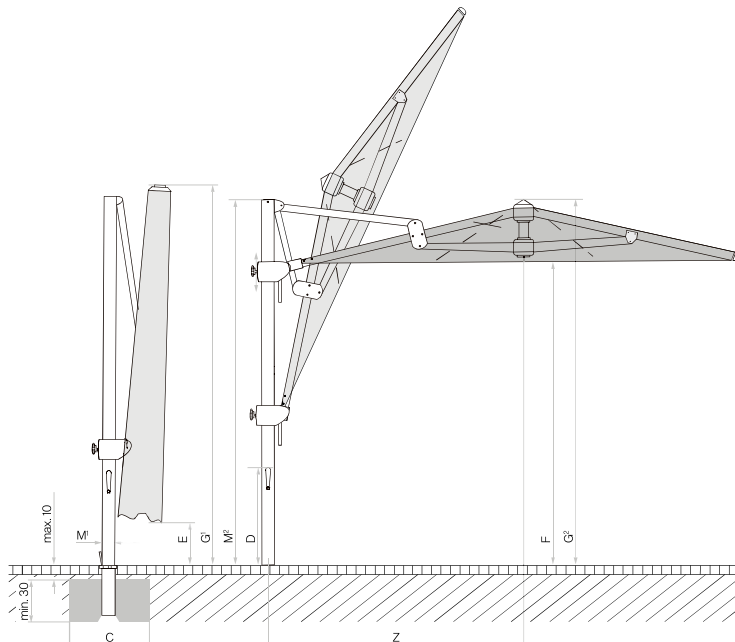

Looser Deckbelag max. 10 cm,
Betondicke min. 30 cm (Frosttiefe beachten),
Wasserabfluss gewährleisten.

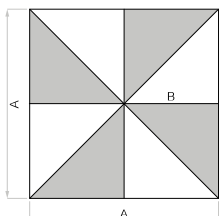

8-teilig

AMBIENTE Nova

Befestigung



Verwendungsort



Gestell: 8-teilig, rund, quadratisch, rechteckig, Aluminium
 Profilieretes Mastprofil 85 × 145 mm, Wandstärke: 2–5 mm
 Dachstreben: 33 × 20 mm
 Kurbelantrieb zum Öffnen und Schliessen
 Gegenläufiges Öffnungsprinzip für besonders hohe Schliesshöhe
 Synchrones Öffnungsprinzip

Gestellfarbe: Natureloxiertes Aluminium
 RAL-Farben: Aluminium-Teile gegen Aufpreis
 (Kunststoff-Teile nur in RAL 7045)

Sondergrössen: Auf Anfrage erhältlich

Optionen: Motorantrieb für höchsten Komfort
 LED-Beleuchtung: stufenlos dimmbar, direkt, indirekt und am Mast, Farbtemperatur 2700 K (warmweiss), 4000–5500 Lumen (je nach Grösse).
 Drehfuss

Schirmbezug: Stoffqualität 5
 Selbstspannend durch flexible Strebenenden
 Mit oder ohne erhältlich

Volant: optional

Schutzhülle: optional

AMBIENTE Nova, Int. Patents pend. © Int. Design reg.

Gestell Aluminium natureloxiert, ohne oder mit Volant

| | Nenngrösse | Anzahl Streben | Stoffqualität 5 Farben 500–899 | | Bestellnummer ohne Volant | Stoffqualität 5 Farben 500–899 | | Bestellnummer mit Volant |
|--|------------|----------------|-----------------------------------|----------------|------------------------------|-----------------------------------|----------------|-----------------------------|
| | | | MWST exkl. | UVP MWST inkl. | | MWST exkl. | UVP MWST inkl. | |
| | cm | | | | | | | |
| | Ø 400 | 8-teilig | 5827.50 | 6300.– | 105 00 400 171 | 6013.– | 6500.– | 105 00 400 170 |
| | Ø 500 | 8-teilig | 6267.– | 6775.– | 105 00 500 171 | 6452.– | 6975.– | 105 00 500 170 |
| | 350 × 350 | 8-teilig | 6012.50 | 6500.– | 105 00 351 171 | 6198.– | 6700.– | 105 00 351 170 |
| | 400 × 400 | 8-teilig | 6267.– | 6775.– | 105 00 401 171 | 6452.– | 6975.– | 105 00 401 170 |
| | 400 × 300 | 8-teilig | 6012.50 | 6500.– | 105 00 402 171 | 6198.– | 6700.– | 105 00 402 170 |
| | 450 × 350 | 8-teilig | 6267.– | 6775.– | 105 00 452 171 | 6452.– | 6975.– | 105 00 452 170 |

| Nenngrösse | Seitenabstand | Mast Ø | Grundfläche | Kurbelhöhe | Schliesshöhe/ mit Volant | Tiefste Höhe beim Öffnen + Schliessen/Volant mit Volant | Durchgangshöhe/ mit | Gesamthöhe/ offen | Masthöhe | Länge Tragarm | Fundament | Mindestgewicht für Sockel | max. zul. Windg. offen |
|------------|---------------|----------------|----------------|------------|--------------------------------|---|--------------------------------|-------------------|----------|---------------|-----------|---------------------------|------------------------|
| cm | cm | cm | m ² | cm | cm | cm | cm | cm | cm | cm | cm | kg | km/h (Bft.) |
| A | AS | M ¹ | B | D | E ¹ /E ² | F ¹ /F ² | G ¹ /G ² | M ² | Z | C | | | |
| Ø 400 | 370 | 8.5×14.5 | 11.3 | 91 | 158/134 | 148/124 | 225/201 | 365/295 | 295 | 232 | 80×80 | 240 | 45 (6) |
| Ø 500 | 460 | 8.5×14.5 | 17.7 | 91 | 146/122 | 136/112 | 225/201 | 401/305 | 295 | 281 | 100×100 | 310 | 35 (6) |
| 350×350 | - | 8.5×14.5 | 12.3 | 91 | 92/68 | 82/58 | 225/201 | 343/285 | 295 | 213 | 80×80 | 240 | 40 (6) |
| 400×400 | - | 8.5×14.5 | 16 | 91 | 80/56 | 70/46 | 225/201 | 367/290 | 295 | 232 | 100×100 | 310 | 35 (6) |
| 400×300 | - | 8.5×14.5 | 12 | 91 | 80/56 | 70/46 | 225/201 | 334/270 | 295 | 184 | 80×80 | 240 | 45 (6) |
| 450×350 | - | 8.5×14.5 | 15.8 | 91 | 80/56 | 70/46 | 225/201 | 368/285 | 295 | 232 | 100×100 | 310 | 35 (6) |

Die angegebenen Masse sind gerechnete Mittelwerte und können am Produkt leicht abweichen ($\pm 2\% \pm 5\text{ cm}$).

Ist eine minimale oder maximale Durchgangshöhe gewünscht, ist dies mit Glatz abzustimmen.

Die Höhenmasse basieren auf der Bodenhülse M4. Bei den Sockelvarianten weichen diese unerheblich ab.

Die maximal zulässigen Windgeschwindigkeiten gemäss Tabelle gelten für horizontal gestelltes Schirmteil und erfordern die fixe Verankerung im Boden. Ein Sockel mit dem angegebenen Mindestgewicht reicht dafür nicht aus.

Bei mehreren Schirmen ist ein Mindestabstand von 25 cm zwischen zwei Schirmen, sowie auch zu Wänden einzuhalten.

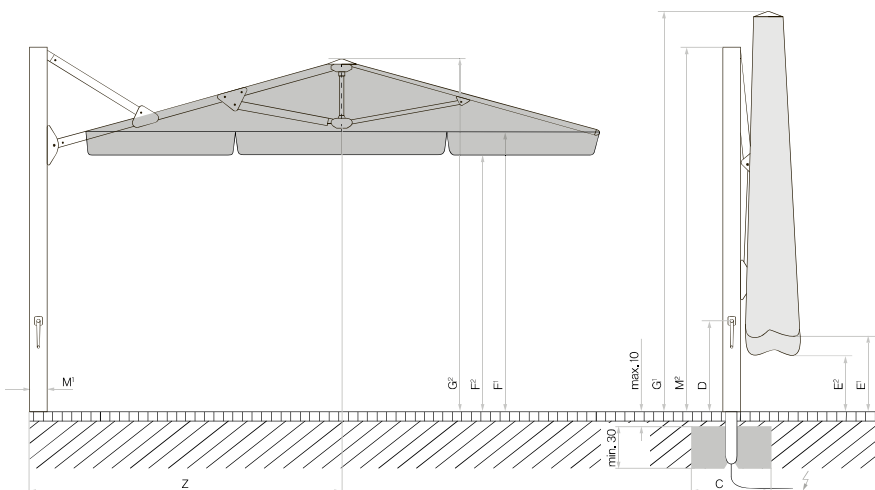

Looser Deckbelag max. 10 cm, Betondicke min. 30 cm (Frosttiefe beachten), Wasserabfluss gewährleistet, Zuleitung elektrisch.

 Positionen der LED beim Ambiente Nova mit LED

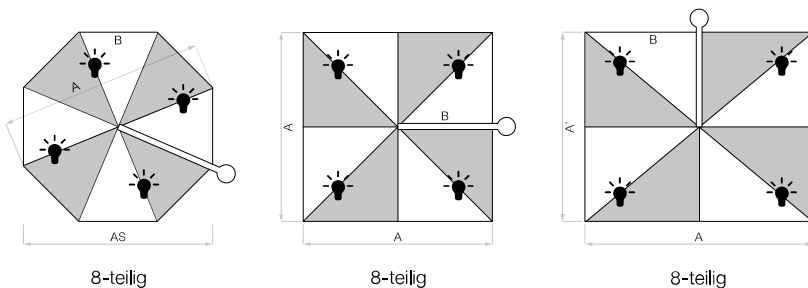

Zubehör AMBIENTE Nova

Optionen (In Sonnenschirm integriert. Nicht nachrüstbar)

| | Zwingend notwendig | Verkaufspreise | | Bestellnummer |
|---|-----------------------|----------------|----------------|----------------|
| | | MWST exkl. | UVP MWST inkl. | |
| Steuerungen Ambiente Nova | | | | |
| LED warmweiss, direkt, indirekt und am Mast, dimmbar, inkl. Steuerung Pz200 | Fernbedienung | 1152.– | 1245.– | 350 01 561 2XX |
| Motorantrieb zu Ambiente Nova, inkl. Steuerung Pz200 | Fernbedienung | 1475.50 | 1595.– | 350 01 561 300 |
| LED warmweiss und Motorantrieb zu Ambiente Nova, inkl. Steuerung Pz200 | Fernbedienung | 2290.– | 2475.– | 350 01 561 3XX |

Zubehör

Schutzhülle aus beschichtetem, reissfestem Polyestergewebe

| | | | | |
|---|--|-------|--------------|----------------|
| Schutzhülle mit Stab und Reissverschluss, 345×80 cm | | 236.– | 255.– | 350 01 609 813 |
|---|--|-------|--------------|----------------|

Elektro-Zubehör

| | | | | |
|--|--|-------|--------------|----------------|
| Fernbedienung, inkl. Wandhalter, IP20, 7-Kanal, schwarz, beschriftet | | 143.– | 155.– | 350 01 555 310 |
| OSYRION Spot LED Akku-Licht, 2er Set, mit Fernbedienung, inkl. Ladegerät und Ladekabel | | 147.– | 159.– | 350 01 563 000 |
| OSYRION Spot LED Akku-Licht, 4er Set, mit Fernbedienung, inkl. Ladegerät und Ladekabel | | 245.– | 265.– | 350 01 563 100 |

Befestigungen

| | Zwingend notwendig | Verkaufspreise | | Bestellnummer |
|--|-----------------------|----------------|----------------|----------------|
| | | MWST exkl. | UVP MWST inkl. | |
| Bodenhülsen | | | | |
| Bodenhülse M4, Stahl feuerverzinkt | Standrohr M4 | 184.– | 199.– | 350 01 226 510 |
| Montageplatten | | | | |
| Montageplatte M4 / M8, 30 × 30 × 1,5 cm, Stahl feuerverzinkt | Standrohr M4 | 273.– | 295.– | 350 01 226 921 |
| Montageplatte M4 spezial, für Aufbauhöhe 50–149 mm, Stahl feuerverzinkt | Standrohr M4 | 920.– | 995.– | 350 01 226 932 |
| Montageplatte M4 spezial, für Aufbauhöhe 150–350 mm, Stahl feuerverzinkt | Standrohr M4 | 920.– | 995.– | 350 01 226 930 |
| Montageplatte M4 für Isolationsböden, Aufbauhöhe nach Mass, Edelstahl 1.4301 / 304 | Standrohr M4 | 1938.– | 2095.– | 350 01 229 730 |
| Mauerkonsolen | | | | |
| Mauerkonsole M4, Ausladung von 480 mm, Stahl feuerverzinkt | Standrohr M4 | 486.– | 525.– | 350 01 229 405 |
| Mauerkonsole M4, Ausladung von 100 mm, Stahl feuerverzinkt (Nicht geeignet mit Drehadapter M4 zu M4) | Standrohr M4 | 384.– | 415.– | 350 01 229 410 |
| Sockel | | | | |
| Sockelrahmen M4 / M8 / M16, 240–690 kg, 105 × 105 × 12–16 cm, Stahl feuerverzinkt, justier- und nivellierbar (Preis ohne Betonelemente) | Standrohr M4 | 726.– | 785.– | 350 01 226 945 |
| Betonelement-Set, 4 × 48 kg, für 240 kg Sockel, 48.3 × 48.3 × 9.4 cm, (ca. 192 kg), Beton | | 384.– | 415.– | 350 01 226 950 |
| Betonelement-Set, 4 × 65 kg, für 310 kg Sockel, 48.3 × 48.3 × 12.6 cm, (ca. 260 kg), Beton | | 523.– | 565.– | 350 01 226 952 |
| Abdeckung zu M4 / M8 / M16 Sockel 240 kg, 110 × 110 × 12 cm, Aluminium, pulverbeschichtet hellgrau | | 717.– | 775.– | 350 01 227 417 |
| Abdeckung zu M4 / M8 / M16 Sockel 240 kg, 110 × 110 × 12 cm, Aluminium, pulverbeschichtet anthrazit | | 717.– | 775.– | 350 01 227 430 |
| Abdeckung zu M4 / M8 / M16 Sockel 310 kg, 110 × 110 × 15 cm, Aluminium, pulverbeschichtet hellgrau | | 809.– | 875.– | 350 01 227 517 |
| Abdeckung zu M4 / M8 / M16 Sockel 310 kg, 110 × 110 × 15 cm, Aluminium, pulverbeschichtet anthrazit | | 809.– | 875.– | 350 01 227 530 |
| Standrohre / Aufstellscharniere | | | | |
| Standrohr M4 zu Ambiente Nova, Stahl feuerverzinkt | | 273.– | 295.– | 350 01 227 080 |
| Dreh-Adapter M4 zu M4, 360° schwenkbar (elektrisch: 310°) | Standrohr M4 | 1152.– | 1245.– | 350 01 227 090 |



Gestell: 8-teilig, quadratisch, rechteckig, Aluminium
 Mastprofil oval 66×95×3 mm
 Gegenläufiges Öffnungsprinzip für besonders hohe Schliesshöhe
 Synchrones Öffnungsprinzip
 Kurbelantrieb zum Öffnen und Schliessen
 Optional mit Drehfuss 360° drehbar

Gestellfarbe: Aluminium natureloxiert oder anthrazit pulverbeschichtet
 IGP 581TE71386A10 (RAL 7016)

Schirmbezug: Stoffqualität 2, 4, 5
 Selbstspannend durch flexible Strebenenden

Volant: Nur ohne erhältlich

Schutzhülle: Im Lieferumfang inbegriffen

FORTANO®, Int. Patents reg.

Gestell Aluminium natureloxiert

| | Nenngrösse ohne Volant | Anzahl Streben | Stoffqualität 4 ¹⁵ Farben 400–499 | | Stoffqualität 5 Farben 500–899 | | Bestellnummer Gestell natureloxiert |
|--------------------------|---------------------------|----------------|---|----------------|-----------------------------------|----------------|---|
| | | | MWST exkl. | UVP MWST inkl. | MWST exkl. | UVP MWST inkl. | |
| <input type="checkbox"/> | cm 300×300 | 8-teilig | 1660.50 | 1795.– | 2151.– | 2325.– | 094 00 310 171 |
| <input type="checkbox"/> | 400×300 | 8-teilig | 1956.50 | 2115.– | 2539.– | 2745.– | 094 00 402 171 |

Gestell Aluminium anthrazit pulverbeschichtet

| | Nenngrösse ohne Volant | Anzahl Streben | Stoffqualität 2 Farben 150 ⁷ | | Stoffqualität 4 ¹⁵ Farben 400–499 | | Stoffqualität 5 Farben 500–899 | | Bestellnummer Gestell anthrazit |
|--------------------------|---------------------------|----------------|--|----------------|---|----------------|-----------------------------------|----------------|---------------------------------------|
| | | | MWST exkl. | UVP MWST inkl. | MWST exkl. | UVP MWST inkl. | MWST exkl. | UVP MWST inkl. | |
| <input type="checkbox"/> | cm 300×300 | 8-teilig | 1170.– | 1265.– | 1660.50 | 1795.– | 2151.– | 2325.– | 094 00 310 301 |
| <input type="checkbox"/> | 400×300 | 8-teilig | 1364.50 | 1475.– | 1956.50 | 2115.– | 2539.– | 2745.– | 094 00 402 301 |

Sofortlieferprogramm (1–4 Arbeitstage ab Werk)

| | | | Stoffqualität 2 | Stoffqualität 4 | Stoffqualität 5 |
|-------------|---------|-------------|------------------|-----------------|-----------------|
| quadratisch | 300×300 | ohne Volant | 150 ⁷ | 420/453 | 523 |
| rechteckig | 400×300 | ohne Volant | 150 ⁷ | 420/453 | 523 |

¹⁵ Ab einer Bestellmenge von 10 Stück in der Stoffqualität 4, muss die Lieferzeit im Glatz Verkaufs-Innendienst angefragt werden.

⁷ Wechsel von 150 Eggshell zu 158 Off white während der Saison.

| Nenn- grösse | Seiten- abstand | Mast Ø | Grund- fläche | Kurbel- höhe | Schliess- höhe | Durch- gangs- höhe | Gesamt- höhe/ offen | Masthöhe | Auskra- gung hinten | Länge Tragarm | Fundament | Mindest- gewicht für Sockel | max. zul. für Windg. offen |
|-----------------|--------------------|----------------|------------------|-----------------|-------------------|--------------------------|--------------------------------|----------------|------------------------|------------------|-----------|-----------------------------------|----------------------------------|
| cm | cm | cm | m ² | cm | cm | cm | cm | cm | cm | cm | cm | kg | km/h (Bft.) |
| A | AS | M ¹ | B | D | E | F | G ¹ /G ² | M ² | N | Z | C | | |
| 300×300 | - | 6.6×9.5 | 9 | 106 | 105 | 215 | 320/270 | 265 | 12 | 175 | 60×60 | 180 | 55 (7) |
| 400×300 | - | 6.6×9.5 | 12 | 106 | 65 | 215 | 320/270 | 265 | 12 | 175 | 60×60 | 180 | 45 (6) |

Die angegebenen Masse sind gerechnete Mittelwerte und können am Produkt leicht abweichen ($\pm 2\% \pm 5\text{ cm}$).

Die Höhenmasse basieren auf der Bodenhülse M4. Beim Sockel M4, 120 kg weichen diese um plus 11.5 cm und beim Sockel M4, 180 kg um plus 15.5 cm ab.

Die tiefste Höhe beim Öffnen/Schliessen ist 5 cm unter der Schliesshöhe.

Die maximal zulässigen Windgeschwindigkeiten gemäss Tabelle gelten für horizontal gestelltes Schirmteil und erfordern die fixe Verankerung im Boden. Ein Sockel mit dem angegebenen Mindestgewicht reicht dafür nicht aus.

Bei mehreren Schirmen ist ein Mindestabstand von 20 cm zwischen zwei Schirmen, sowie auch zu Wänden einzuhalten.

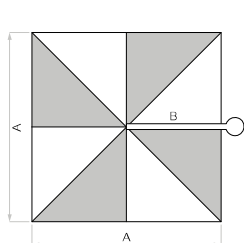
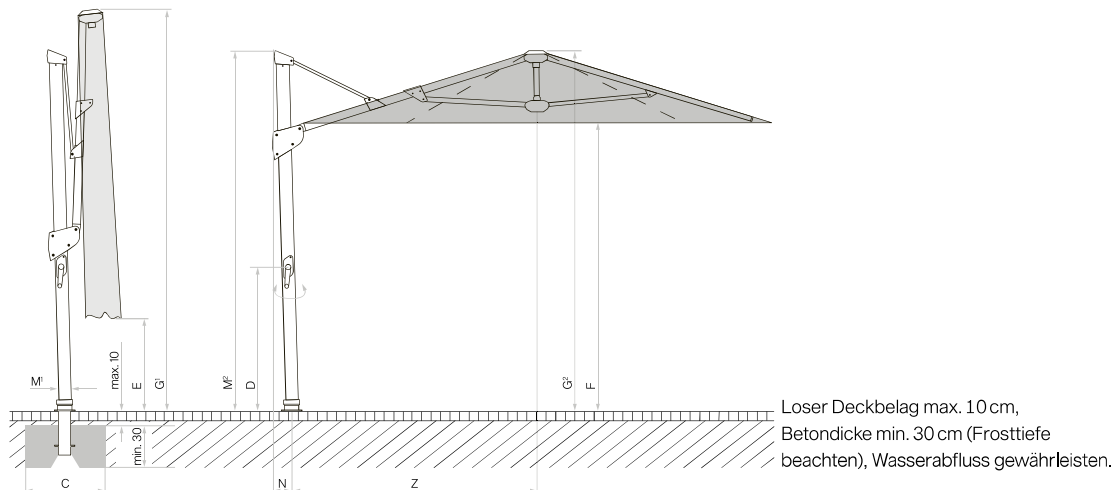

8-teilig

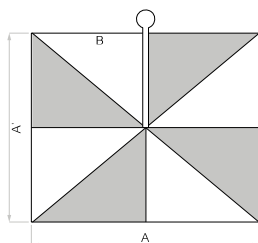

8-teilig

| Zubehör | Zwingend notwendig | Verkaufspreise | | Bestellnummer |
|---|-----------------------|----------------|----------------|----------------|
| | | MWST exkl. | UVP MWST inkl. | |
| Schutzhülle aus beschichtetem, reissfestem Polyestergewebe | | | | |
| Schutzhülle mit Stab und Reissverschluss zu 300 × 300 und 400 × 300 cm | | 97.– | 105.– | 350 01 221 502 |
| Elektro-Zubehör | | | | |
| OSYRION Spot LED Akku-Licht, 2er Set, mit Fernbedienung, inkl. Ladegerät und Ladekabel | | 147.– | 159.– | 350 01 563 000 |
| OSYRION Spot LED Akku-Licht, 4er Set, mit Fernbedienung, inkl. Ladegerät und Ladekabel | | 245.– | 265.– | 350 01 563 100 |

Befestigungen

| | Zwingend notwendig | Verkaufspreise | | Bestellnummer |
|--|--|----------------|----------------|----------------|
| | | MWST exkl. | UVP MWST inkl. | |
| Bodenhülsen | | | | |
| Bodenhülse M4, Stahl feuerverzinkt | Standfuss M4 / Drehfuss M4 | 184.– | 199.– | 350 01 226 510 |
| Montageplatten | | | | |
| Montageplatte M4/M8, 30×30×1.5 cm, Stahl feuerverzinkt | Standfuss M4 / Drehfuss M4 | 273.– | 295.– | 350 01 226 921 |
| Montageplatte M4 spezial, für Aufbauhöhe 50–149 mm, Stahl feuerverzinkt | Standfuss M4 / Drehfuss M4 | 920.– | 995.– | 350 01 226 932 |
| Montageplatte M4 spezial, für Aufbauhöhe 150–350 mm, Stahl feuerverzinkt | Standfuss M4 / Drehfuss M4 | 920.– | 995.– | 350 01 226 930 |
| Montageplatte M4 für Isolationsböden, Aufbauhöhe nach Mass, Edelstahl 1.4301 / 304 | Standfuss M4 / Drehfuss M4 | 1938.– | 2095.– | 350 01 229 730 |
| Mauerkonsolen | | | | |
| Mauerkonsole M4, Ausladung von 480 mm, Stahl feuerverzinkt | Standfuss M4 / Drehfuss M4 | 486.– | 525.– | 350 01 229 405 |
| Mauerkonsole M4, Ausladung von 100 mm, Stahl feuerverzinkt | Standfuss M4 / Drehfuss M4 | 384.– | 415.– | 350 01 229 410 |
| Sockel | | | | |
| Sockelrahmen M4, 180 kg, (für 12 Platten 40×40×4 cm), 91×91×15.5–19.5 cm, Stahl feuerverzinkt, justier- und nivellierbar (Preis ohne Platten) | Standfuss M4 / Drehfuss M4 | 421.– | 455.– | 350 01 108 335 |
| Platten-Set, 12 Stück, 40×40×4 cm, (ca. 165 kg), Beton | | 236.– | 255.– | 350 01 226 907 |
| Platten-Set, 12 Stück, 40×40×4 cm, (ca. 170 kg), 8 Stück Beton, 4 Stück mit Granitoptik | | 347.– | 375.– | 350 01 226 906 |
| Abdeckung zu M4-Sockel 180 kg, 96×96×15 cm, Kunststoff ABS beschichtet, Aluminium-eloxiert-Look | | 319.– | 345.– | 350 01 100 717 |
| Abdeckung zu M4-Sockel 180 kg, 96×96×15 cm, Kunststoff ABS beschichtet, anthrazit | | 319.– | 345.– | 350 01 100 730 |
| ^{3,6} Rollen-Set zu Sockel M4 120 kg / 180 kg, (bis max. 240 kg), Ø 5 cm, H= 5.5 cm, Stahl verzinkt | | 116.– | 125.– | 350 01 100 500 |
| Rollensockel | | | | |
| ³ Rollensockelrahmen M4, 180 kg, 94×94×14.6 cm, Stahl feuerverzinkt, weiss RAL 9016, Rahmen ca. 30 kg (ohne Decorplatte) | Gewichte-Set + Standfuss/Drehfuss M4 + Decorplatte | 967.– | 1045.– | 350 01 113 810 |
| ³ Rollensockelrahmen M4, 180 kg, 94×94×14.6 cm, Stahl feuerverzinkt, anthrazit RAL 7016, Rahmen ca. 30 kg (ohne Decorplatte) | Gewichte-Set + Standfuss/Drehfuss M4+ Decorplatte | 967.– | 1045.– | 350 01 113 820 |
| Gewichte-Set zu Rollensockelrahmen M4, 180 kg, 4 Stück, Beton, (Gewichte-Set ca. 150 kg) | | 291.– | 315.– | 350 01 110 800 |
| Decorplatte grauweiss RAL 9002 zu Rollensockel M4, 180 kg, Aluminium-Verbund | | 245.– | 265.– | 350 01 113 910 |
| Decorplatte anthrazit RAL 7016 zu Rollensockel M4, 180 kg, Aluminium-Verbund | | 245.– | 265.– | 350 01 113 920 |
| Standfüsse / Drehfüsse | | | | |
| Standfuss M4 zu Fortano, Stahl verzinkt, anthrazit | | 92.– | 99.– | 350 01 220 960 |
| Drehfuss M4 zu Fortano, Stahl verzinkt, anthrazit | | 156.– | 169.– | 350 01 220 970 |
| Standfuss M4 zu Fortano, Stahl verzinkt, graphitgrau | | 92.– | 99.– | 350 01 220 940 |
| Drehfuss M4 zu Fortano, Stahl verzinkt, graphitgrau | | 156.– | 169.– | 350 01 220 950 |

³ nur für glatte, fugenlose Oberflächenbeläge geeignet⁶ Nicht geeignet mit Abdeckung zu M4-Sockel



Gestell: 8-teilig, rund, quadratisch, Aluminium
 Zweiteilig profilierter Stock Ø 38.4 × 2 mm
 Schieber und Krone aus korrosionsbeständigem,
 glasfaserverstärktem Kunststoff
 Schrauben und Nieten aus Edelstahl
 Schnelles Öffnen und Schliessen mit Spannhelb
 Gegenläufiges Öffnungsprinzip für leichtes Öffnen

Gestellfarbe: Natureloxiertes Aluminium
Schirmbezug: Stoffqualität 2, 4, 5
 Selbstspannend durch flexible Strebenenden
Volant: Nur ohne erhältlich
Schutzhülle: Optional bestellbar

FORTINO® Riviera, © Int. Design reg.

Gestell Aluminium natureloxiert

| | Nenngrösse ohne Volant | Anzahl Streben | Stoffqualität 2 Farben 158 | | Stoffqualität 4 ¹⁵ Farben 400–499 | | Stoffqualität 5 Farben 500–899 | | Bestellnummer Gestell natureloxiert |
|---|---------------------------|----------------|-------------------------------|----------------|---|----------------|-----------------------------------|----------------|---|
| | | | MWST exkl. | UVP MWST inkl. | MWST exkl. | UVP MWST inkl. | MWST exkl. | UVP MWST inkl. | |
| ○ | cm | | | | | | | | |
| | Ø 250 | 8-teilig | 338.– | 365.– | 513.– | 555.– | 615.– | 665.– | 311 00 250 171 |
| | Ø 300 | 8-teilig | 393.– | 425.– | 578.– | 625.– | 809.– | 875.– | 311 00 300 171 |
| □ | 200 × 200 | 8-teilig | 338.– | 365.– | 513.– | 555.– | 680.– | 735.– | 311 00 201 171 |
| | 240 × 240 | 8-teilig | 393.– | 425.– | 634.– | 685.– | 874.– | 945.– | 311 00 241 171 |

Sofortlieferprogramm (1–4 Arbeitstage ab Werk)

| | | | Stoffqualität 2 | Stoffqualität 4 | Stoffqualität 5 |
|-------------|-----------------------|-------------|-----------------|-----------------|-----------------|
| rund | Ø 250 / Ø 300 | ohne Volant | 158 | 453 | 523 |
| quadratisch | 200 × 200 / 240 × 240 | ohne Volant | 158 | 453 | 523 |

¹⁵ Ab einer Bestellmenge von 10 Stück in der Stoffqualität 4, muss die Lieferzeit im Glatz Verkaufs-Innendienst angefragt werden.

| Nenn- grösse | Seiten- abstand | Stock Ø | Grundfläche | Schliesshöhe | Durchgangs- höhe | Gesamthöhe | Höhe offen | Fundament | Mindest- gewicht für Sockel | max. zul. Windg. offen |
|-----------------|--------------------|---------|----------------|--------------|---------------------|------------|------------|-----------|-----------------------------------|---------------------------|
| cm | cm | cm | m ² | cm | cm | cm | cm | cm | kg | km/h (Bft.) |
| A | AS | M | B | E | F | G | H | C | | |
| Ø 250 | 230 | 3.8 | 4.4 | 150 | 205 | 285 | 240 | 60 × 60 | 40 | 80 (9) |
| Ø 300 | 275 | 3.8 | 6.4 | 140 | 205 | 300 | 245 | 70 × 70 | 55 | 60 (7) |
| 200 × 200 | - | 3.8 | 4.0 | 135 | 205 | 285 | 240 | 60 × 60 | 40 | 70 (8) |
| 240 × 240 | - | 3.8 | 5.8 | 115 | 205 | 295 | 245 | 70 × 70 | 55 | 60 (7) |

Die angegebenen Masse sind gerechnete Mittelwerte und können am Produkt leicht abweichen (± 2% ± 5 cm).

Die Höhenmasse basieren auf der Bodenhülse BT. Bei den Sockelvarianten weichen diese unerheblich ab. Ausgenommen Stahlsockel minus 5 cm.

Die maximal zulässigen Windgeschwindigkeiten gemäss Tabelle erfordern die fixe Verankerung im Boden. Ein Sockel mit dem angegebenen Mindestgewicht reicht dafür nicht aus. Bei mehreren Schirmen ist ein Mindestabstand von 20 cm zwischen zwei Schirmen, sowie auch zu Wänden einzuhalten.

Zubehör

Schutzhülle aus beschichtetem, reissfestem Polyestergerewebe

| | Zwingend notwendig | Verkaufspreise | | Bestellnummer |
|---|--------------------|----------------|----------------|----------------|
| | | MWST exkl. | UVP MWST inkl. | |
| Schutzhülle mit Stab und Reissverschluss | | 69.– | 75.– | 350 01 609 980 |
| 10 Stück Schutzhülle mit Stab und Reissverschluss | | 624.– | 675.– | 350 01 609 974 |

Elektro-Zubehör

| | | | | |
|--|--|-------|-------|----------------|
| OSYRION Spot LED Akku-Licht, 2er Set, mit Fernbedienung, inkl. Ladegerät und Ladekabel | | 147.– | 159.– | 350 01 563 000 |
| OSYRION Spot LED Akku-Licht, 4er Set, mit Fernbedienung, inkl. Ladegerät und Ladekabel | | 245.– | 265.– | 350 01 563 100 |

Befestigungen

Bodenhülsen

| | | | | |
|------------------------------------|-----------------|-------|-------|----------------|
| Bodenhülse BT, Stahl feuerverzinkt | Übergangrohr BT | 106.– | 115.– | 350 01 206 100 |
|------------------------------------|-----------------|-------|-------|----------------|

Mauerkonsolen

| | | | | |
|---|-------------|-------|-------|----------------|
| Mauerkonsole Z, 180 mm, Stahl feuerverzinkt | Standrohr Z | 175.– | 189.– | 350 01 205 000 |
|---|-------------|-------|-------|----------------|

Sockel

| | | | | |
|--|-------------|--------|--------|----------------|
| Betonsockel Z, 40 kg, Ø 60 × 8,5 cm, Beton hell NEU | Standrohr Z | 97.– | 105.– | 350 01 111 116 |
| 1 Palette (20 Stück) Betonsockel Z, 40 kg, Ø 60 × 8,5 cm, Beton hell NEU | Standrohr Z | 1804.– | 1950.– | 350 01 112 116 |
| ¹ Betonsockel Z, 40 kg, Ø 60 × 8,5 cm | Standrohr Z | 88.– | 95.– | 350 01 109 529 |
| ¹ 1 Palette (20 Stück) Betonsockel Z, 40 kg, Ø 60 × 8,5 cm | Standrohr Z | 1614.– | 1745.– | 350 01 109 533 |
| Betonsockel Z, 55 kg, Ø 60 × 11 cm, Beton hell NEU | Standrohr Z | 125.– | 135.– | 350 01 111 216 |
| 1 Palette (20 Stück) Betonsockel Z, 55 kg, Ø 60 × 11 cm, Beton hell NEU | Standrohr Z | 2290.– | 2475.– | 350 01 112 216 |
| ¹ Betonsockel Z, 55 kg, Ø 60 × 11 cm | Standrohr Z | 116.– | 125.– | 350 01 109 528 |
| ¹ 1 Palette (20 Stück) Betonsockel Z, 55 kg, Ø 60 × 11 cm | Standrohr Z | 2151.– | 2325.– | 350 01 109 534 |
| Stahlsockel Z, 40 kg, 58,5 × 58,5 × 2 cm, Stahl feuerverzinkt NEU | Standrohr Z | 486.– | 525.– | 350 01 100 810 |
| ¹ Stahlsockel Z, 40 kg, 58,5 × 58,5 × 2 cm, Stahl feuerverzinkt | Standrohr Z | 486.– | 525.– | 350 01 100 210 |
| Stahlsockel Z, 55 kg, 68,5 × 68,5 × 2 cm, Stahl feuerverzinkt NEU | Standrohr Z | 689.– | 745.– | 350 01 100 910 |

Rollensockel

| | | | | |
|--|---------------------------|--------|--------|----------------|
| ³ Granitsockel Z, 40 kg, 45 × 45 × 8 cm, Naturstein, mit Rollen und ausziehbarem Handgriff | Standrohr Z | 199.– | 215.– | 350 01 109 465 |
| ³ Granitsockel Z, 55 kg, 55 × 55 × 9 cm, Naturstein, mit Rollen und ausziehbarem Handgriff | Standrohr Z | 236.– | 255.– | 350 01 109 445 |
| ³ Rollensockel Z, 55 kg, 65 × 65 × 11 cm, Beton hell (ohne Decorplatte) | Standrohr Z + Decorplatte | 476.– | 515.– | 350 01 113 200 |
| ³ 1 Palette (5 Stück) Rollensockel Z, 55 kg, 65 × 65 × 11 cm, Beton hell (ohne Decorplatte) | Standrohr Z + Decorplatte | 2243.– | 2425.– | 350 01 113 280 |
| Decorplatte grauweiss RAL 9002 zu Rollensockel Z, 55 kg, Aluminium-Verbund | | 106.– | 115.– | 350 01 113 310 |
| Decorplatte anthrazit RAL 7016 zu Rollensockel Z, 55 kg, Aluminium-Verbund | | 106.– | 115.– | 350 01 113 320 |

Standrohre / Übergangsröhre

| | | | | |
|--|--|-------|-------|----------------|
| Standrohr Z, Ø 35 / 38–39 mm, Stahl feuerverzinkt | | 88.– | 95.– | 350 01 201 010 |
| Standrohr Z, Ø 35 / 38–39 mm, Edelstahl 1.4301 / 304 | | 147.– | 159.– | 350 01 201 100 |
| Übergangrohr BT Ø 35 / 38–39 mm, Stahl feuerverzinkt | | 97.– | 105.– | 350 01 206 210 |

¹ solange Vorrat

³ nur für glatte, fugenlose Oberflächenbeläge geeignet

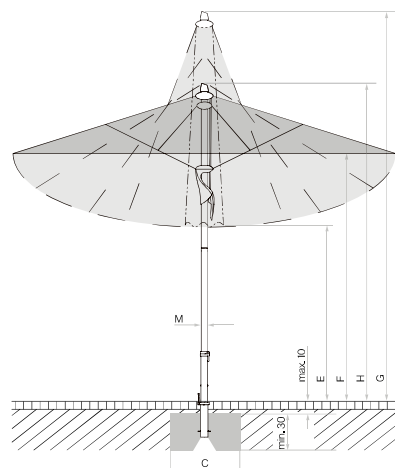

Loser Deckbelag max. 10 cm,
Betondicke min. 30 cm (Frosttiefe
beachten),
Wasserabfluss gewährleisten.

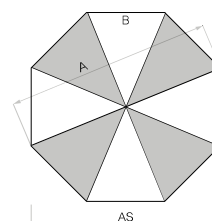

8-teilig

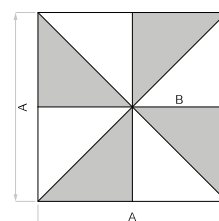

8-teilig



Gestell: 8-teilig, rund, quadratisch, rechteckig, Aluminium
 Zweiteilig profilierter Mast Ø 55×2.5 mm
 Schieber und Krone aus robustem Aluminium-Druckguss
 Schrauben und Nieten aus Edelstahl
 Schnelles Öffnen und Schliessen mit Spannhebel
 Gegenläufiges Öffnungsprinzip für leichtes Öffnen

Gestellfarbe: Natureloxiertes Aluminium

Schirmbezug: Stoffqualität 2, 4, 5
 Selbstspannend durch flexible Strebenenden

Volant: Nur ohne erhältlich

Schutzhülle: Optional bestellbar

FORTERO®, © Int. Design reg.

Gestell Aluminium natureloxiert

| | Nenngrösse ohne Volant | Anzahl Streben | Stoffqualität 2 Farben 158 | | Stoffqualität 4 ¹⁵ Farben 400–499 | | Stoffqualität 5 Farben 500–899 | | Bestellnummer Gestell natureloxiert |
|---|---------------------------|----------------|-------------------------------|----------------|---|----------------|-----------------------------------|----------------|---|
| | | | MWST exkl. | UVP MWST inkl. | MWST exkl. | UVP MWST inkl. | MWST exkl. | UVP MWST inkl. | |
| ○ | cm | | | | | | | | |
| | Ø 350 | 8-teilig | 615.– | 665.– | 976.– | 1055.– | 1318.– | 1425.– | 320 00 350 171 |
| □ | 250×250 | 8-teilig | 634.– | 685.– | 874.– | 945.– | 1253.50 | 1355.– | 320 00 251 171 |
| | 300×300 | 8-teilig | 726.– | 785.– | 1050.– | 1135.– | 1466.– | 1585.– | 320 00 301 171 |
| | 350×350 | 8-teilig | 828.– | 895.– | 1253.50 | 1355.– | 1660.50 | 1795.– | 320 00 351 171 |
| □ | 300×200 | 8-teilig | 634.– | 685.– | 976.– | 1055.– | 1318.– | 1425.– | 320 00 302 171 |
| | 350×250 | 8-teilig | 828.– | 895.– | 1216.50 | 1315.– | 1568.– | 1695.– | 320 00 352 171 |

Sofortlieferprogramm (1–4 Arbeitstage ab Werk)

| | | | Stoffqualität 2 | Stoffqualität 4 | Stoffqualität 5 |
|-------------|-----------------------------|-------------|-----------------|-----------------|-----------------|
| rund | Ø 350 | ohne Volant | 158 | 453 | 523 |
| quadratisch | 250×250 / 300×300 / 350×350 | ohne Volant | 158 | 453 | 523 |
| rechteckig | 300×200 / 350×250 | ohne Volant | 158 | 453 | 523 |

¹⁵ Ab einer Bestellmenge von 10 Stück in der Stoffqualität 4, muss die Lieferzeit im Glatz Verkaufs-Innendienst angefragt werden.

| Nenn- grösse | Seiten- abstand | Mast Ø | Grundfläche | Schliesshöhe | Durchgangs- höhe | Gesamthöhe | Höhe offen | Fundament | Mindestge- wicht für Sockel | max. zul. Windg. offen |
|-----------------|--------------------|--------|----------------|--------------|---------------------|------------|------------|-----------|-----------------------------------|---------------------------|
| cm | cm | cm | m ² | cm | cm | cm | cm | cm | kg | km/h (Bft.) |
| A | AS | M | B | E | F | G | H | C | | |
| Ø 350 | 325 | 5.5 | 8.7 | 125 | 205 | 310 | 260 | 70×70 | 90 | 55 (7) |
| 250×250 | - | 5.5 | 6.3 | 110 | 205 | 295 | 255 | 70×70 | 70 | 70 (8) |
| 300×300 | - | 5.5 | 9.0 | 95 | 205 | 315 | 260 | 70×70 | 90 | 60 (7) |
| 350×350 | - | 5.5 | 12.3 | 85 | 205 | 345 | 270 | 80×80 | 120 | 50 (7) |
| 300×200 | - | 5.5 | 6.0 | 120 | 205 | 310 | 260 | 70×70 | 70 | 65 (8) |
| 350×250 | - | 5.5 | 8.8 | 110 | 205 | 335 | 270 | 70×70 | 90 | 55 (7) |

Die angegebenen Masse sind gerechnete Mittelwerte und können am Produkt leicht abweichen ($\pm 2\% \pm 5$ cm).

Die Höhenmasse basieren auf der Bodenhülse M4. Bei den Sockelvarianten weichen diese um plus 11.5–15.5 cm ab.

Bei Verwendung PX Bodenhülse mit Übergangrohr ergibt sich plus 10.5 cm.

Die maximal zulässigen Windgeschwindigkeiten gemäss Tabelle erfordern die fixe Verankerung im Boden. Ein Sockel mit dem angegebenen Mindestgewicht reicht dafür nicht aus.

Bei mehreren Schirmen ist ein Mindestabstand von 20 cm zwischen zwei Schirmen, sowie auch zu Wänden einzuhalten.

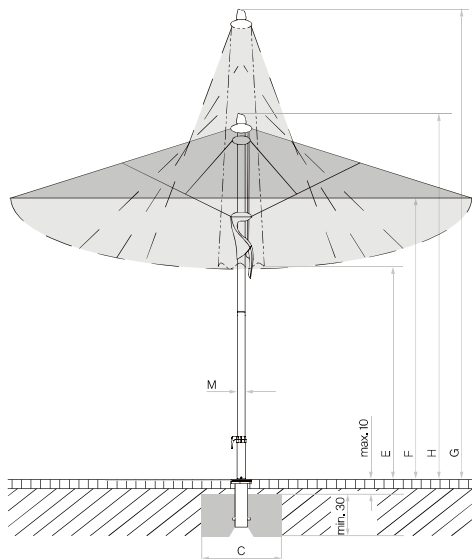

Loser Deckbelag max. 10 cm,
Betondicke min. 30 cm (Frosttiefe beachten),
Wasserabfluss gewährleisten.

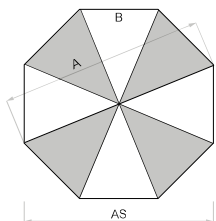

8-teilig

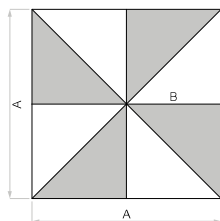

8-teilig

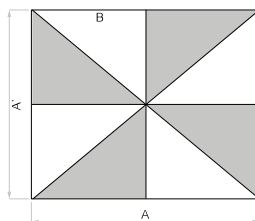

8-teilig

Zubehör

| Zubehör | Zwingend notwendig | Verkaufspreise | | Bestellnummer |
|---|-----------------------|----------------|----------------|----------------|
| | | MWST exkl. | UVP MWST inkl. | |
| Schutzhülle aus beschichtetem, reissfestem Polyestergewebe | | | | |
| Schutzhülle mit Stab und Reissverschluss | | 97.– | 105.– | 350 01 609 981 |
| Elektro-Zubehör | | | | |
| OSYRION Spot LED Akku-Licht, 2er Set, mit Fernbedienung, inkl. Ladegerät und Ladekabel | | 147.– | 159.– | 350 01 563 000 |
| OSYRION Spot LED Akku-Licht, 4er Set, mit Fernbedienung, inkl. Ladegerät und Ladekabel | | 245.– | 265.– | 350 01 563 100 |

Befestigungen

Bodenhülsen

| | | | | |
|---------------------------------------|-----------------|-------|--------------|----------------|
| Bodenhülse PX, Stahl feuerverzinkt | Übergangrohr PX | 106.– | 115.– | 350 01 207 001 |
| Bodenhülse PX, Edelstahl 1.4301 / 304 | Übergangrohr PX | 217.– | 235.– | 350 01 207 011 |
| Bodenhülse M4, Stahl feuerverzinkt | Standrohr M4 | 184.– | 199.– | 350 01 226 510 |

Montageplatten

| | | | | |
|---|--------------|--------|---------------|----------------|
| Montageplatte M4 / M8, 30×30×1.5 cm, Stahl feuerverzinkt | Standrohr M4 | 273.– | 295.– | 350 01 226 921 |
| Montageplatte M4 spezial, für Aufbauhöhe 50–149 mm, Stahl feuerverzinkt | Standrohr M4 | 920.– | 995.– | 350 01 226 932 |
| Montageplatte M4 spezial, für Aufbauhöhe 150–350 mm, Stahl feuerverzinkt | Standrohr M4 | 920.– | 995.– | 350 01 226 930 |
| Montageplatte M4 für Isolationsböden, Aufbauhöhe nach Mass, Edelstahl 1.4301 / 304 | Standrohr M4 | 1938.– | 2095.– | 350 01 229 730 |

Mauerkonsolen

| | | | | |
|--|--------------|-------|--------------|----------------|
| Mauerkonsole M4, Ausladung von 480 mm, Stahl feuerverzinkt | Standrohr M4 | 486.– | 525.– | 350 01 229 405 |
| Mauerkonsole M4, Ausladung von 100 mm, Stahl feuerverzinkt | Standrohr M4 | 384.– | 415.– | 350 01 229 410 |

Befestigungen

| | Zwingend notwendig | Verkaufspreise | | Bestellnummer |
|--|---|----------------|----------------|----------------|
| | | MWST excl. | UVP MWST inkl. | |
| Sockel | | | | |
| Betonsockel Z, 70 kg, Ø 75 × 9 cm, Beton hell NEU | Standrohr Z | 166.– | 179.– | 350 01 111 316 |
| ¹ Betonsockel Z, 70 kg, Ø 75 × 9 cm | Standrohr Z | 156.– | 169.– | 350 01 109 527 |
| Betonsockel Z, 90 kg, Ø 75 × 11 cm, Beton hell NEU | Standrohr Z | 193.– | 209.– | 350 01 111 416 |
| 1 Palette (10 Stück) Betonsockel Z, 90 kg, Ø 75 × 11 cm, Beton hell NEU | Standrohr Z | 1781.– | 1925.– | 350 01 112 416 |
| ¹ Betonsockel Z, 90 kg, Ø 75 × 11 cm | Standrohr Z | 184.– | 199.– | 350 01 109 523 |
| ¹ 1 Palette (10 Stück) Betonsockel Z, 90 kg, Ø 75 × 11 cm | Standrohr Z | 1707.– | 1845.– | 350 01 109 535 |
| Granitsockel Z, 90 kg, 64 × 64 × 9 cm, Naturstein | Standrohr Z | 264.– | 285.– | 350 01 109 515 |
| ¹ Stahlsockel Z, 40 kg, 58.5 × 58.5 × 2 cm, Stahl feuerverzinkt | Standrohr Z | 486.– | 525.– | 350 01 100 210 |
| ¹ Beschwerungsplatte 30 kg, 57.5 × 57.5 × 1.7 cm, Stahl feuerverzinkt | | 338.– | 365.– | 350 01 100 310 |
| Sockelrahmen M4, 120 kg, (für 8 Platten 40 × 40 × 4 cm), 91 × 91 × 11.5–15.5 cm, Stahl feuerverzinkt, justier- und nivellierbar (Preis ohne Platten) | Standrohr M4 | 365.– | 395.– | 350 01 108 235 |
| Platten-Set, 8 Stück, 40 × 40 × 4 cm, (ca. 110 kg), Beton | | 153.– | 165.– | 350 01 226 908 |
| Platten-Set, 8 Stück, 40 × 40 × 4 cm, (ca. 115 kg), 4 Stück Beton, 4 Stück mit Granitoptik | | 273.– | 295.– | 350 01 226 909 |
| Abdeckung zu M4-Sockel 120 kg, 96 × 96 × 11.5 cm, Kunststoff ABS beschichtet, Aluminium-eloxiert-Look | | 273.– | 295.– | 350 01 100 617 |
| Abdeckung zu M4-Sockel 120 kg, 96 × 96 × 11.5 cm, Kunststoff ABS beschichtet, anthrazit | | 273.– | 295.– | 350 01 100 630 |
| ^{3,6} Rollen-Set zu Sockel M4 120 kg / 180 kg, (bis max. 240 kg), Ø 5 cm, H= 5.5 cm, Stahl verzinkt | | 116.– | 125.– | 350 01 100 500 |
| Rollensockel | | | | |
| ³ Rollensockel Z, 90 kg, 80 × 80 × 11 cm, Beton hell (ohne Decorplatte) | Standrohr Z + Decorplatte | 694.– | 750.– | 350 01 113 400 |
| ³ 1 Palette (5 Stück) Rollensockel Z, 90 kg, 80 × 80 × 11 cm, Beton hell (ohne Decorplatte) | Standrohr Z + Decorplatte | 3233.– | 3495.– | 350 01 113 480 |
| Decorplatte grauweiss RAL 9002 zu Rollensockel Z, 90 kg, Aluminium-Verbund | | 134.– | 145.– | 350 01 113 510 |
| Decorplatte anthrazit RAL 7016 zu Rollensockel Z, 90 kg, Aluminium-Verbund | | 134.– | 145.– | 350 01 113 520 |
| ³ Rollensockelrahmen M4, 120 kg, 80 × 80 × 14.6 cm, Stahl feuerverzinkt, weiss RAL 9016, Rahmen ca. 30 kg (ohne Decorplatte) | Gewichte-Set + Standrohr M4 + Decorplatte | 809.– | 875.– | 350 01 113 610 |
| ³ Rollensockelrahmen M4, 120 kg, 80 × 80 × 14.6 cm, Stahl feuerverzinkt, anthrazit RAL 7016, Rahmen ca. 30 kg (ohne Decorplatte) | Gewichte-Set + Standrohr M4 + Decorplatte | 809.– | 875.– | 350 01 113 620 |
| Gewichte-Set zu Rollensockelrahmen M4, 120 kg, 4 Stück, Beton, (Gewichte-Set ca. 90 kg) | | 227.– | 245.– | 350 01 110 500 |
| Decorplatte grauweiss RAL 9002 zu Rollensockel M4, 120 kg, Aluminium-Verbund | | 208.– | 225.– | 350 01 113 710 |
| Decorplatte anthrazit RAL 7016 zu Rollensockel M4, 120 kg, Aluminium-Verbund | | 208.– | 225.– | 350 01 113 720 |
| ³ Granitsockel M4, 120 kg, 90 × 90 × 17 cm, Naturstein mit Rollen | Standrohr M4 | 782.– | 845.– | 350 01 109 475 |
| ^{1,3} Rollensockelrahmen M4, 150 kg, 80 × 80 × 14 cm, Stahl feuerverzinkt | Gewichte-Set + Standrohr M4 | 1124.– | 1215.– | 350 01 103 000 |
| ¹ Gewichte-Set Decor-Betonguss, 4 Stück 25101104500 (ca. 125 kg) zu 350 01 103 000 | | 338.– | 365.– | 350 01 103 100 |
| Standrohre / Übergangsrohre | | | | |
| Standrohr Z, Ø 48 / 55 mm, Stahl feuerverzinkt | | 97.– | 105.– | 350 01 201 210 |
| Standrohr Z, Ø 48 / 55 mm, Edelstahl 1.4301 / 304 | | 166.– | 179.– | 350 01 201 300 |
| Standrohr M4, Ø 48 / 55 mm, Stahl feuerverzinkt | | 88.– | 95.– | 350 01 200 035 |
| Übergangrohr PX, Ø 48 / 55 mm, Stahl feuerverzinkt | | 106.– | 115.– | 350 01 206 001 |
| Übergangrohr PX, Ø 48 / 55 mm, Edelstahl 1.4301 / 304 | | 166.– | 179.– | 350 01 206 011 |

¹ solange Vorrat³ nur für glatte, fugenlose Oberflächenbeläge geeignet⁶ Nicht geeignet mit Abdeckung zu M4-Sockel

FORTELLO® / LED

Befestigung



Verwendungsort



Gestell: 8-teilig, rund, quadratisch, rechteckig, Aluminium
Zweitteilig profilierter Mast Ø 67 × 3 mm
Schieber und Krone aus robustem Aluminium-Druckguss
Schrauben und Nieten aus Edelstahl
Schnelles Öffnen und Schliessen mit Spannhebel
Gegenläufiges Öffnungsprinzip für leichtes Öffnen

Gestellfarbe: Natureloxiertes Aluminium

Schirmbezug: Stoffqualität 2, 4, 5
Selbstspannend durch flexible Strebenenden

Volant: Nur ohne erhältlich



Schutzhülle: Optional bestellbar

Integrierte LED-Beleuchtung: Farbtemperatur 2700K (warmweiss)
Stufenlos dimmbar, max. 3200 Lumen
LED sind in den Streben integriert
Ein Nachrüsten der LED ist nicht möglich
Schirm ohne Akku-Pack
Akku-Pack muss als Zubehör bestellt werden



Akku-Pack²: Mit Ladeanzeige, 150 Wh, Ladezeit 4 h
Leuchtdauer 10 h auf empfohlener Helligkeit

FORTELLO®, © Int. Design reg.

Gestell Aluminium natureloxiert, ohne LED

| | Nenngrösse ohne Volant | Anzahl Streben | Stoffqualität 2 Farben 158 ohne LED | | Stoffqualität 4 ¹⁵ Farben 400–499 ohne LED | | Stoffqualität 5 Farben 500–899 ohne LED | | Bestellnummer ohne LED |
|--|------------------------|----------------|---|----------------|---|----------------|---|----------------|------------------------|
| | | | MWST exkl. | UVP MWST inkl. | MWST exkl. | UVP MWST inkl. | MWST exkl. | UVP MWST inkl. | |
|  | cm Ø 400 | 8-teilig | 1050.– | 1135.– | 1660.50 | 1795.– | 1956.50 | 2115.– | 325 00 400 171 |
|  | 300 × 300 | 8-teilig | 976.– | 1055.– | 1466.– | 1585.– | 1808.50 | 1955.– | 325 00 301 171 |
| | 350 × 350 | 8-teilig | 1050.– | 1135.– | 1753.– | 1895.– | 2104.50 | 2275.– | 325 00 351 171 |
| | 400 × 400 | 8-teilig | 1272.– | 1375.– | 1956.50 | 2115.– | 2447.– | 2645.– | 325 00 401 171 |
|  | 400 × 300 | 8-teilig | 1216.50 | 1315.– | 1836.– | 1985.– | 2197.– | 2375.– | 325 00 402 171 |

Gestell Aluminium natureloxiert, mit LED²

| | Nenngrösse ohne Volant | Anzahl Streben | Stoffqualität 2 Farben 158 mit LED ² | | Stoffqualität 4 ¹⁵ Farben 400–499 mit LED ² | | Stoffqualität 5 Farben 500–899 mit LED ² | | Bestellnummer mit LED ² |
|--|------------------------|----------------|---|----------------|---|----------------|---|----------------|------------------------------------|
| | | | MWST exkl. | UVP MWST inkl. | MWST exkl. | UVP MWST inkl. | MWST exkl. | UVP MWST inkl. | |
|  | cm Ø 400 | 8-teilig | 1253.50 | 1355.– | 1845.50 | 1995.– | 2151.– | 2325.– | 328 00 400 171 ² |
|  | 300 × 300 | 8-teilig | 1170.– | 1265.– | 1642.– | 1775.– | 2003.– | 2165.– | 328 00 301 171 ² |
| | 350 × 350 | 8-teilig | 1253.50 | 1355.– | 1956.50 | 2115.– | 2299.– | 2485.– | 328 00 351 171 ² |
| | 400 × 400 | 8-teilig | 1466.– | 1585.– | 2151.– | 2325.– | 2641.– | 2855.– | 328 00 401 171 ² |
|  | 400 × 300 | 8-teilig | 1420.– | 1535.– | 2030.50 | 2195.– | 2401.– | 2595.– | 328 00 402 171 ² |

Sofortlieferprogramm (1–4 Arbeitstage ab Werk)

| | | | Stoffqualität 2 | Stoffqualität 4 | Stoffqualität 5 |
|-------------|-----------------------------------|-------------|-----------------|-----------------|-----------------|
| rund | Ø 400 | ohne Volant | 158 | 453 | 523 |
| quadratisch | 300 × 300 / 350 × 350 / 400 × 400 | ohne Volant | 158 | 453 | 523 |
| rechteckig | 400 × 300 | ohne Volant | 158 | 453 | 523 |

² Schirm ohne Akku-Pack. Akku-Pack muss als Zubehör bestellt werden. Akku-Pack nicht empfohlen für Küstenregionen. Wechsel von 150 Wh auf 100 Wh während Saison.

¹⁵ Ab einer Bestellmenge von 10 Stück in der Stoffqualität 4, muss die Lieferzeit im Glatz Verkaufs-Innendienst angefragt werden.

| Nenn- grösse | Seiten- abstand | Mast Ø | Grundfläche | Schliesshöhe | Durchgangs- höhe | Gesamthöhe | Höhe offen | Fundament | Mindest- gewicht für Sockel | max. zul. Windg. offen |
|-----------------|--------------------|--------|----------------|--------------|---------------------|------------|------------|-----------|-----------------------------------|---------------------------|
| cm | cm | cm | m ² | cm | cm | cm | cm | cm | kg | km/h (Bft.) |
| A | AS | M | B | E | F | G | H | C | | |
| Ø 400 | 370 | 6.7 | 11.3 | 135 | 215 | 345 | 280 | 80×80 | 120 | 80 (9) |
| 300×300 | - | 6.7 | 9 | 125 | 215 | 345 | 270 | 80×80 | 120 | 90 (10) |
| 350×350 | - | 6.7 | 12.3 | 110 | 215 | 365 | 280 | 80×80 | 120 | 80 (9) |
| 400×400 | - | 6.7 | 16.0 | 95 | 215 | 385 | 290 | 100×100 | 180 | 70 (8) |
| 400×300 | - | 6.7 | 12 | 130 | 215 | 375 | 290 | 80×80 | 120 | 80 (9) |

Die angegebenen Masse sind gerechnete Mittelwerte und können am Produkt leicht abweichen ($\pm 2\% \pm 5$ cm).

Die Höhenmasse basieren auf der Bodenhülse M4. Beim Sockel M4, 120 kg weichen diese um plus 11.5 cm und beim Sockel M4, 180 kg um plus 15.5 cm ab.

Bei Verwendung PX Bodenhülse mit Adapter auf M4 ergibt sich plus 10.5 cm.

Die maximal zulässigen Windgeschwindigkeiten gemäss Tabelle erfordern die fixe Verankerung im Boden. Ein Sockel mit dem angegebenen Mindestgewicht reicht dafür nicht aus.

Bei mehreren Schirmen ist ein Mindestabstand von 20 cm zwischen zwei Schirmen, sowie auch zu Wänden einzuhalten.

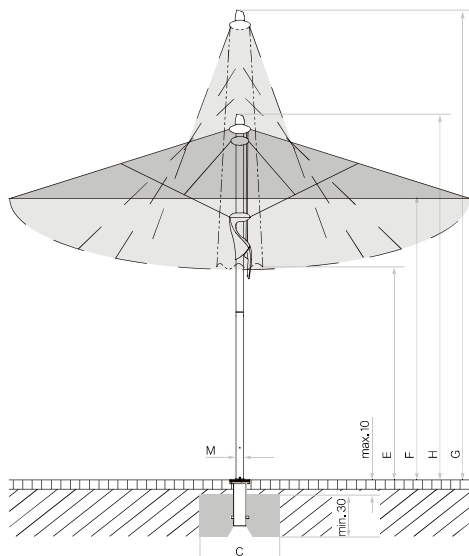

Looser Deckbelag max. 10 cm,
Betondicke min. 30 cm (Frosttiefe
beachten), Wasserabfluss gewährleisten.



Positionen der LED beim Fortello LED

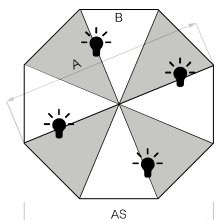

8-teilig

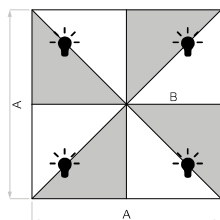

8-teilig

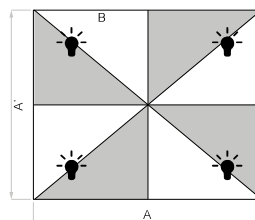

8-teilig

| Zubehör | Zwingend notwendig | Verkaufspreise | | Bestellnummer |
|---|--|----------------|----------------|----------------|
| | | MWST exkl. | UVP MWST inkl. | |
| Schutzhülle aus beschichtetem, reissfestem Polyestergewebe | | | | |
| Schutzhülle mit Stab und Reissverschluss | | 147.– | 159.– | 350 01 609 701 |
| Elektro-Zubehör | | | | |
| OSYRION Spot LED Akku-Licht, 2er Set, mit Fernbedienung, inkl. Ladegerät und Ladekabel | | 147.– | 159.– | 350 01 563 000 |
| OSYRION Spot LED Akku-Licht, 4er Set, mit Fernbedienung, inkl. Ladegerät und Ladekabel | | 245.– | 265.– | 350 01 563 100 |
| ² Akku-Pack, 14,8 V, 10,2 Ah, 150 Wh | | 458.– | 495.– | 350 01 565 000 |
| Befestigungen | | | | |
| Bodenhülsen | | | | |
| Bodenhülse PX, Stahl feuerverzinkt | Adapter PX zu M4 + Standrohr M4, P* | 106.– | 115.– | 350 01 207 001 |
| Bodenhülse M4, Stahl feuerverzinkt | Standrohr M4, P* | 184.– | 199.– | 350 01 226 510 |
| Adapter | | | | |
| Adapter PX zu M4 | Standrohr M4, P* | 138.– | 149.– | 350 01 221 800 |
| Montageplatten | | | | |
| Montageplatte M4 / M8, 30 × 30 × 1,5 cm, Stahl feuerverzinkt | Standrohr M4, P* | 273.– | 295.– | 350 01 226 921 |
| Montageplatte M4 spezial, für Aufbauhöhe 50–149 mm, Stahl feuerverzinkt | Standrohr M4, P* | 920.– | 995.– | 350 01 226 932 |
| Montageplatte M4 spezial, für Aufbauhöhe 150–350 mm, Stahl feuerverzinkt | Standrohr M4, P* | 920.– | 995.– | 350 01 226 930 |
| Montageplatte M4 für Isolationsböden, Aufbauhöhe nach Mass, Edelstahl 1.4301 / 304 | Standrohr M4, P* | 1938.– | 2095.– | 350 01 229 730 |
| Mauerkonsolen | | | | |
| Mauerkonsole M4, Ausladung von 480 mm, Stahl feuerverzinkt | Standrohr M4, P* | 486.– | 525.– | 350 01 229 405 |
| Mauerkonsole M4, Ausladung von 100 mm, Stahl feuerverzinkt | Standrohr M4, P* | 384.– | 415.– | 350 01 229 410 |

² Schirm ohne Akku-Pack. Akku-Pack muss als Zubehör bestellt werden. Akku-Pack nicht empfohlen für Küstenregionen. Wechsel von 150 Wh auf 100 Wh während Saison.

Befestigungen

| | Zwingend notwendig | Verkaufspreise | | Bestellnummer |
|---|---|----------------|----------------|----------------|
| | | MWST exkl. | UVP MWST inkl. | |
| Sockel | | | | |
| Sockelrahmen M4, 120 kg, (für 8 Platten 40 × 40 × 4 cm), 91 × 91 × 11.5–15.5 cm, Stahl feuerverzinkt, justier- und nivellierbar (Preis ohne Platten) | Standrohr M4, P* | 365.– | 395.– | 350 01 108 235 |
| Platten-Set, 8 Stück, 40 × 40 × 4 cm, (ca. 110 kg), Beton | | 153.– | 165.– | 350 01 226 908 |
| Platten-Set, 8 Stück, 40 × 40 × 4 cm, (ca. 115 kg), 4 Stück Beton, 4 Stück mit Granitoptik | | 273.– | 295.– | 350 01 226 909 |
| Abdeckung zu M4-Sockel 120 kg, 96 × 96 × 11.5 cm, Kunststoff ABS beschichtet, Aluminium-eloxiert-Look | | 273.– | 295.– | 350 01 100 617 |
| Abdeckung zu M4-Sockel 120 kg, 96 × 96 × 11.5 cm, Kunststoff ABS beschichtet, anthrazit | | 273.– | 295.– | 350 01 100 630 |
| Sockelrahmen M4, 180 kg, (für 12 Platten 40 × 40 × 4 cm), 91 × 91 × 15.5–19.5 cm, Stahl feuerverzinkt, justier- und nivellierbar (Preis ohne Platten) | Standrohr M4, P* | 421.– | 455.– | 350 01 108 335 |
| Platten-Set, 12 Stück, 40 × 40 × 4 cm, (ca. 165 kg), Beton | | 236.– | 255.– | 350 01 226 907 |
| Platten-Set, 12 Stück, 40 × 40 × 4 cm, (ca. 170 kg), 8 Stück Beton, 4 Stück mit Granitoptik | | 347.– | 375.– | 350 01 226 906 |
| Abdeckung zu M4-Sockel 180 kg, 96 × 96 × 15 cm, Kunststoff ABS beschichtet, Aluminium-eloxiert-Look | | 319.– | 345.– | 350 01 100 717 |
| Abdeckung zu M4-Sockel 180 kg, 96 × 96 × 15 cm, Kunststoff ABS beschichtet, anthrazit | | 319.– | 345.– | 350 01 100 730 |
| ^{3,6} Rollen-Set zu Sockel M4 120 kg / 180 kg, (bis max. 240 kg), Ø 5 cm, H= 5.5 cm, Stahl verzinkt | | 116.– | 125.– | 350 01 100 500 |
| Rollensockel | | | | |
| ³ Rollensockelrahmen M4, 120 kg, 80 × 80 × 14.6 cm, Stahl feuerverzinkt, weiss RAL 9016, Rahmen ca. 30 kg (ohne Decorplatte) | Gewichte-Set + Standrohr M4, P* + Decorplatte | 809.– | 875.– | 350 01 113 610 |
| ³ Rollensockelrahmen M4, 120 kg, 80 × 80 × 14.6 cm, Stahl feuerverzinkt, anthrazit RAL 7016, Rahmen ca. 30 kg (ohne Decorplatte) | Gewichte-Set + Standrohr M4, P* + Decorplatte | 809.– | 875.– | 350 01 113 620 |
| Gewichte-Set zu Rollensockelrahmen M4, 120 kg, 4 Stück, Beton, (Gewichte-Set ca. 90 kg) | | 227.– | 245.– | 350 01 110 500 |
| Decorplatte grauweiss RAL 9002 zu Rollensockel M4, 120 kg, Aluminium-Verbund | | 208.– | 225.– | 350 01 113 710 |
| Decorplatte anthrazit RAL 7016 zu Rollensockel M4, 120 kg, Aluminium-Verbund | | 208.– | 225.– | 350 01 113 720 |
| ³ Granitsockel M4, 120 kg, 90 × 90 × 17 cm, Naturstein mit Rollen | Standrohr M4, P* | 782.– | 845.– | 350 01 109 475 |
| ^{1,3} Rollensockelrahmen M4, 150 kg, 80 × 80 × 14, Stahl feuerverzinkt | Gewichte-Set + Standrohr M4, P* | 1124.– | 1215.– | 350 01 103 000 |
| ¹ Gewichte-Set Decor-Betonguss, 4 Stück 25101104500 (ca. 125 kg) zu 350 01 103 000 | | 338.– | 365.– | 350 01 103 100 |
| ³ Rollensockelrahmen M4, 180 kg, 94 × 94 × 14.6 cm, Stahl feuerverzinkt, weiss RAL 9016, Rahmen ca. 30 kg (ohne Decorplatte) | Gewichte-Set + Standrohr M4, P* + Decorplatte | 967.– | 1045.– | 350 01 113 810 |
| ³ Rollensockelrahmen M4, 180 kg, 94 × 94 × 14.6 cm, Stahl feuerverzinkt, anthrazit RAL 7016, Rahmen ca. 30 kg (ohne Decorplatte) | Gewichte-Set + Standrohr M4, P* + Decorplatte | 967.– | 1045.– | 350 01 113 820 |
| Gewichte-Set zu Rollensockelrahmen M4, 180 kg, 4 Stück, Beton, (Gewichte-Set ca. 150 kg) | | 291.– | 315.– | 350 01 110 800 |
| Decorplatte grauweiss RAL 9002 zu Rollensockel M4, 180 kg, Aluminium-Verbund | | 245.– | 265.– | 350 01 113 910 |
| Decorplatte anthrazit RAL 7016 zu Rollensockel M4, 180 kg, Aluminium-Verbund | | 245.– | 265.– | 350 01 113 920 |
| Standrohre / Übergangsrohre | | | | |
| Standrohr M4, P*, Stahl feuerverzinkt | | 97.– | 105.– | 350 01 200 235 |

¹ solange Vorrat³ nur für glatte, fugenlose Oberflächenbeläge geeignet⁶ Nicht geeignet mit Abdeckung zu M4-Sockel

CASTELLO® Pro

Befestigung



Verwendungsort



Gestell: 8-teilig, rund, quadratisch, rechteckig, Aluminium
 Profilierter, verdrehsicherer Mast, Ø90 mm,
 Wandstärke 3,2 mm
 Dachstreben 33 × 20 mm
 Schieber und Krone aus glasfaserverstärkten Kunststoffteilen
 Schrauben und Nieten aus Edelstahl
 Gegenläufiges Öffnungsprinzip für leichtes Öffnen
 Schnelles Öffnen und Schliessen mit Spannhebel
 Abschliessbarer Spannhebel

Gestellfarbe: Natureloxiertes Aluminium
 Pulverbeschichtet anthrazit RAL 7016, matt: kostenlos
 Weitere RAL-Farben: gegen Aufpreis

Sondergrössen: Auf Anfrage erhältlich

Optionen: LED-Beleuchtung: RGBW stufenlos dimmbar, direkt und indirekt, Farbtemperatur 3000 K (warmweiss), 2500-4000 Lumen (je nach Grösse).
 Heizstrahler (Infrarot, mit Schnellkupplung)
 Stoffqualität 5

Schirmbezug: Selbstspannend durch flexible Strebenenden
 Mit oder ohne erhältlich

Volant: optional

Schutzhülle: optional

CASTELLO® Pro, © Int. Design reg.

Gestell Aluminium natureloxiert, ohne oder mit Volant

| Nenngrösse | Anzahl Streben | Stoffqualität 5 Farben 500–899 | | Bestellnummer ohne Volant | Stoffqualität 5 Farben 500–899 | | Bestellnummer mit Volant |
|------------|----------------|-----------------------------------|----------------|------------------------------|-----------------------------------|----------------|-----------------------------|
| | | MWST exkl. | UVP MWST inkl. | | MWST exkl. | UVP MWST inkl. | |
| cm | | | | | | | |
| Ø 350 | 8-teilig | 2290.– | 2475.– | 143 00 350 171 | 2475.– | 2675.– | 143 00 350 170 |
| Ø 400 | 8-teilig | 2521.– | 2725.– | 143 00 400 171 | 2706.– | 2925.– | 143 00 400 170 |
| Ø 450 | 8-teilig | 2752.– | 2975.– | 143 00 450 171 | 2937.– | 3175.– | 143 00 450 170 |
| Ø 500 | 8-teilig | 3053.– | 3300.– | 143 00 500 171 | 3238.– | 3500.– | 143 00 500 170 |
| Ø 550 | 8-teilig | 3492.– | 3775.– | 143 00 550 171 | 3677.– | 3975.– | 143 00 550 170 |
| Ø 600 | 8-teilig | 4001.– | 4325.– | 143 00 600 171 | 4186.– | 4525.– | 143 00 600 170 |
| 300 × 300 | 8-teilig | 2475.– | 2675.– | 143 00 301 171 | 2660.– | 2875.– | 143 00 301 170 |
| 350 × 350 | 8-teilig | 2752.– | 2975.– | 143 00 351 171 | 2937.– | 3175.– | 143 00 351 170 |
| 400 × 400 | 8-teilig | 3030.– | 3275.– | 143 00 401 171 | 3215.– | 3475.– | 143 00 401 170 |
| 450 × 450 | 8-teilig | 3353.– | 3625.– | 143 00 451 171 | 3538.– | 3825.– | 143 00 451 170 |
| 500 × 500 | 8-teilig | 3723.50 | 4025.– | 143 00 501 171 | 3908.– | 4225.– | 143 00 501 170 |
| 350 × 300 | 8-teilig | 2613.– | 2825.– | 143 00 352 171 | 2798.– | 3025.– | 143 00 352 170 |
| 400 × 300 | 8-teilig | 2914.– | 3150.– | 143 00 402 171 | 3099.– | 3350.– | 143 00 402 170 |
| 450 × 350 | 8-teilig | 3261.– | 3525.– | 143 00 452 171 | 3446.– | 3725.– | 143 00 452 170 |
| 500 × 400 | 8-teilig | 3585.– | 3875.– | 143 00 502 171 | 3770.– | 4075.– | 143 00 502 170 |
| 550 × 450 | 8-teilig | 4024.– | 4350.– | 143 00 552 171 | 4209.– | 4550.– | 143 00 552 170 |

| Nenn- grösse | Seiten- abstand | Mast Ø | Grund- fläche | Höhe Schieber | Schliess- höhe / mit Volant | Durchgangs- höhe / mit Volant | Gesamthöhe | Höhe offen | Fundament | Mindest- gewicht für Sockel | ¹⁰ max. zul. Windg. offen |
|-----------------|--------------------|--------|------------------|------------------|-----------------------------------|-------------------------------------|------------|------------|-----------|-----------------------------------|---|
| cm | cm | cm | m ² | cm | cm | cm | cm | cm | cm | kg | km/h (Bft.) |
| A | AS | M | B | D | E ¹ /E ² | F ¹ /F ² | G | H | C | | |
| Ø 350 | 325 | 9 | 8.7 | 113 | 162/137 | 225/200 | 342 | 280 | 80×80 | 180 | 100 (10) |
| Ø 400 | 370 | 9 | 11.3 | 105 | 154/129 | 225/200 | 360 | 286 | 80×80 | 180 | 90 (10) |
| Ø 450 | 415 | 9 | 14.3 | 97 | 146/121 | 225/200 | 377 | 293 | 90×90 | 180 | 75 (9) |
| Ø 500 | 462 | 9 | 17.7 | 90 | 137/112 | 225/200 | 394 | 299 | 100×100 | 240 | 65 (8) |
| Ø 550 | 510 | 9 | 21.4 | 83 | 129/104 | 225/200 | 412 | 306 | 120×120 | 310 | 60 (7) |
| Ø 600 | 554 | 9 | 25.5 | 74 | 120/95 | 225/200 | 429 | 313 | 120×120 | 310 | 55 (7) |
| 300×300 | - | 9 | 9 | 89 | 127/102 | 225/200 | 341 | 276 | 80×80 | 180 | 100 (10) |
| 350×350 | - | 9 | 12.3 | 73 | 114/89 | 225/200 | 365 | 283 | 100×100 | 240 | 85 (9) |
| 400×400 | - | 9 | 16 | 59 | 100/75 | 225/200 | 387 | 290 | 100×100 | 240 | 75 (9) |
| 450×450 | - | 9 | 20.3 | 55 | 89/64 | 225/200 | 412 | 298 | 100×100 | 310 | 65 (8) |
| 500×500 | - | 9 | 25 | 50 | 82/57 | 225/200 | 440 | 305 | 120×120 | 310 | 60 (7) |
| 350×300 | - | 9 | 10.5 | 78 | 120/95 | 225/200 | 354 | 280 | 80×80 | 180 | 90 (10) |
| 400×300 | - | 9 | 12 | 80 | 107/82 | 225/200 | 360 | 283 | 90×90 | 180 | 80 (9) |
| 450×350 | - | 9 | 15.8 | 65 | 95/70 | 225/200 | 384 | 291 | 100×100 | 240 | 75 (9) |
| 500×400 | - | 9 | 20 | 53 | 82/57 | 225/200 | 407 | 298 | 100×100 | 310 | 65 (8) |
| 550×450 | - | 9 | 24.8 | 53 | 83/58 | 225/200 | 443 | 305 | 120×120 | 310 | 60 (7) |

¹⁰ mit Volant 10 km/h tiefer

Die angegebenen Masse sind gerechnete Mittelwerte und können am Produkt leicht abweichen ($\pm 2\% \pm 5$ cm).

Ist eine minimale oder maximale Durchgangshöhe gewünscht, ist dies mit Glatz abzustimmen.

Die Höhenmasse basieren auf der Bodenhülse M4. Bei den Sockelvarianten weichen diese unerheblich ab. Ausgenommen Sockel M4, 180 kg plus 15.5 cm.

Die maximal zulässigen Windgeschwindigkeiten gemäss Tabelle erfordern die fixe Verankerung im Boden. Ein Sockel mit dem angegebenen Mindestgewicht reicht dafür nicht aus.

Bei mehreren Schirmen ist ein Mindestabstand von 25 cm zwischen zwei Schirmen, sowie auch zu Wänden einzuhalten.

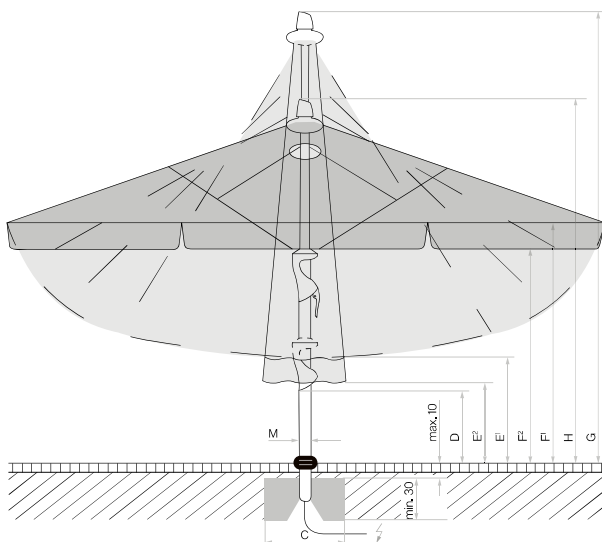

Loser Deckbelag max. 10 cm,
Betondicke min. 30 cm (Frosttiefe beachten),
Wasserabfluss gewährleisten, Zuleitung elektrisch.

 Positionen der LED bei
Castello Pro mit LED

 Positionen der Heizstrahler bei
Castello Pro mit Heizstrahler

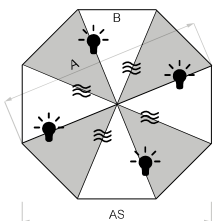

8-teilig

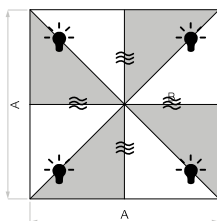

8-teilig

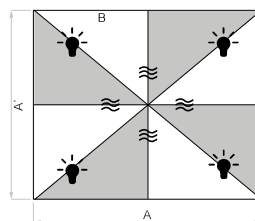

8-teilig

Optionen (In Sonnenschirm integriert. Nicht nachrüstbar)

| | Zwingend notwendig | Verkaufspreise MWST excl. UVP MWST inkl. | Bestellnummer |
|--|------------------------------------|---|--------------------|
| Steuerungen Castello Pro | | | |
| Steuerung Pz200 für LED RGBW, direkt und indirekt, 1×230V, inkl. LED | Fernbedienung | 1152.– 1245.– | 350 01 562 0XX |
| Steuerung Pz200 für Heizstrahler, 3×400V | Fernbedienung | 1152.– 1245.– | 350 01 562 200 |
| Steuerung Pz200 für LED RGBW und Heizstrahler, 3×400V, inkl. LED | Fernbedienung | 1494.– 1615.– | 350 01 562 1XX |
| Steuerung Pz200 als 1×230 V (statt 3×400 V), für max. 2 Heizstrahler mit je 1500 W. (Steuerung Pz200 für Heizstrahler 3×400 V (350 01 562 200), oder für LED + Heizstrahler 3×400 V (350 01 562 1XX) zwingend notwendig) | 350 01 562 200 oder 350 01 562 1XX | kostenlos | 350 01 562 201 |
| Heizstrahler | | | |
| ¹ Heizstrahler (Infrarotstrahler), Aluminium poliert, 1500 W, 230 V, 6.5 A (inkl. Kabel, max. 4 Heizstrahler pro Schirm, Preis ist pro Heizstrahler) | | 338.– 365.– | 350 01 570 400 |
| Heizstrahler (Infrarotstrahler), Aluminium poliert, 1500 W, 230 V, 6.5 A (inkl. Glatz Stecker, max. 4 Heizstrahler pro Schirm, Preis ist pro Heizstrahler). Verfügbar ab ca. April 2024. NEU | Kupplung Heizstrahler | 291.– 315.– | 350 01 570 600 |
| Glatz Kupplung Heizstrahler (inkl. Kabel, max. 4 Heizstrahler pro Schirm, Preis ist pro Kupplung). Verfügbar ab ca. April 2024. NEU | | 45.– 49.– | 350 01 570 700 |
| Bindesystem | | | |
| ¹³ Bindesystem, PzS, passend zu Schirmgrösse in cm: Ø 350, Ø 400, 300×300 | | 153.– 165.– | 350 01 900 340 |
| ¹³ Bindesystem, PzS, passend zu Schirmgrösse in cm: Ø 450, Ø 500, Ø 550, 350×350, 400×400, 450×450, 350×300, 400×300, 450×350 | | 153.– 165.– | 350 01 900 300 |
| ¹³ Bindesystem, PzS, passend zu Schirmgrösse in cm: Ø 600, 500×500, 500×400, 550×450 | | 153.– 165.– | 350 01 900 310 |
| Zubehör | | | |
| Schutzhülle aus reissfestem, beschichtetem Polyestergewebe mit Schnürung | | | |
| Schutzhülle mit Stab und Reissverschluss, 325×75 cm, passend zu Schirmgrösse in cm: Ø350/Ø400/Ø450/Ø500/Ø550/300×300/350×350/400×400/350×300/400×300/450×350 | | 236.– 255.– | 350 01 609 715 |
| Schutzhülle mit Stab und Reissverschluss, 400×85 cm passend zu Schirmgrösse in cm: Ø600/450×450/500×500/500×400/550×450 | | 264.– 285.– | 350 01 609 725 |
| ⁴ Regenrinne (Nur für quadratische und rechteckige Schirme geeignet) | | | |
| Regenrinne Triangular, konisch 300 cm, CAS ⁵ 3/3, inkl. Befestigungs-Set, Polyacryl/PVC | | 624.– 675.– | 350 01 700 310 XXX |
| Regenrinne Triangular, konisch 350 cm, CAS ⁵ 3/3, inkl. Befestigungs-Set, Polyacryl/PVC | | 671.– 725.– | 350 01 700 312 XXX |
| Regenrinne Triangular, konisch 400 cm, CAS ⁵ 3/3, inkl. Befestigungs-Set, Polyacryl/PVC | | 717.– 775.– | 350 01 700 314 XXX |
| Regenrinne Triangular, konisch 450 cm, CAS ⁵ 3/3, inkl. Befestigungs-Set, Polyacryl/PVC | | 763.– 825.– | 350 01 700 316 XXX |
| Regenrinne Triangular, konisch 500 cm, CAS ⁵ 3/3, inkl. Befestigungs-Set, Polyacryl/PVC | | 865.– 935.– | 350 01 700 318 XXX |
| Regenrinne Triangular, konisch 550 cm, CAS ⁵ 3/3, inkl. Befestigungs-Set, Polyacryl/PVC | | 1004.– 1085.– | 350 01 700 320 XXX |
| ^{4,16} Seitenwand (Seitenwandbreite ist 20 cm kürzer als Schirmbreite. Nur für quadratische und rechteckige Schirme geeignet) | | | |
| Seitenwand 300×215 cm, CAS ⁵ 3/-, inkl. Befestigungs-Set, Polyacryl | | 513.– 555.– | 350 01 759 510 XXX |
| Seitenwand 350×215 cm, CAS ⁵ 3/-, inkl. Befestigungs-Set, Polyacryl | | 550.– 595.– | 350 01 759 512 XXX |
| Seitenwand 400×215 cm, CAS ⁵ 3/-, inkl. Befestigungs-Set, Polyacryl | | 597.– 645.– | 350 01 759 514 XXX |
| Seitenwand 450×215 cm, CAS ⁵ 3/-, inkl. Befestigungs-Set, Polyacryl | | 624.– 675.– | 350 01 759 516 XXX |
| Seitenwand 500×215 cm, CAS ⁵ 3/-, inkl. Befestigungs-Set, Polyacryl | | 680.– 735.– | 350 01 759 518 XXX |
| Seitenwand 550×215 cm, CAS ⁵ 3/-, inkl. Befestigungs-Set, Polyacryl | | 819.– 885.– | 350 01 759 520 XXX |
| Elektro-Zubehör | | | |
| Fernbedienung, inkl. Wandhalter, IP20, 7-Kanal, schwarz, beschriftet (Standard, 1 Fernbedienung pro Sonnenschirm) | | 143.– 155.– | 350 01 555 320 |
| Fernbedienung, inkl. Wandhalter, IP20, 42-Kanal, schwarz, beschriftet (Spezialprogrammierung) | | 171.– 185.– | 350 01 555 305 |
| OSYRION Spot LED Akku-Licht, 2er Set, mit Fernbedienung, inkl. Ladegerät und Ladekabel | | 147.– 159.– | 350 01 563 000 |
| OSYRION Spot LED Akku-Licht, 4er Set, mit Fernbedienung, inkl. Ladegerät und Ladekabel | | 245.– 265.– | 350 01 563 100 |
| Prallschutz | | | |
| ¹¹ Prallschutz für Schirmmast, grau, abnehmbar, H = 85 cm | | 273.– 295.– | 350 01 906 100 |

Befestigungen

| | Zwingend notwendig | Verkaufspreise | | Bestellnummer |
|--|--|----------------|----------------|----------------|
| | | MWST exkl. | UVP MWST inkl. | |
| Bodenhülsen | | | | |
| Bodenhülse M4, Stahl feuerverzinkt | Standrohr M4 | 184.– | 199.– | 350 01 226 510 |
| Montageplatten | | | | |
| Montageplatte M4 / M8, 30 × 30 × 1.5 cm, Stahl feuerverzinkt | Standrohr M4 | 273.– | 295.– | 350 01 226 921 |
| Montageplatte M4 spezial, für Aufbauhöhe 50–149 mm, Stahl feuerverzinkt | Standrohr M4 | 920.– | 995.– | 350 01 226 932 |
| Montageplatte M4 spezial, für Aufbauhöhe 150–350 mm, Stahl feuerverzinkt | Standrohr M4 | 920.– | 995.– | 350 01 226 930 |
| Montageplatte M4 für Isolationsböden, Aufbauhöhe nach Mass, Edelstahl 1.4301 / 304 | Standrohr M4 | 1938.– | 2095.– | 350 01 229 730 |
| Sockel | | | | |
| Sockelrahmen M4, 180 kg, (für 12 Platten 40 × 40 × 4 cm), 91 × 91 × 15.5–19.5 cm, Stahl feuerverzinkt, justier- und nivellierbar (Preis ohne Platten) | Standrohr M4 | 421.– | 455.– | 350 01 108 335 |
| Platten-Set, 12 Stück, 40 × 40 × 4 cm, (ca. 165 kg), Beton | | 236.– | 255.– | 350 01 226 907 |
| Platten-Set, 12 Stück, 40 × 40 × 4 cm, (ca. 170 kg), 8 Stück Beton, 4 Stück mit Granitoptik | | 347.– | 375.– | 350 01 226 906 |
| Abdeckung zu M4-Sockel 180 kg, 96 × 96 × 15 cm, Kunststoff ABS beschichtet, Aluminium-eloxiert-Look | | 319.– | 345.– | 350 01 100 717 |
| Abdeckung zu M4-Sockel 180 kg, 96 × 96 × 15 cm, Kunststoff ABS beschichtet, anthrazit | | 319.– | 345.– | 350 01 100 730 |
| ^{3,6} Rollen-Set zu Sockel M4 120 kg / 180 kg, (bis max. 240 kg), Ø 5 cm, H = 5.5 cm, Stahl verzinkt | | 116.– | 125.– | 350 01 100 500 |
| Sockelrahmen M4 / M8 / M16, 240–690 kg, 105 × 105 × 12–16 cm, Stahl feuerverzinkt, justier- und nivellierbar (Preis ohne Betonelemente) | Standrohr M4 | 726.– | 785.– | 350 01 226 945 |
| Betonelement-Set, 4 × 48 kg, für 240 kg Sockel, 48.3 × 48.3 × 9.4 cm, (ca. 192 kg), Beton | | 384.– | 415.– | 350 01 226 950 |
| Betonelement-Set, 4 × 65 kg, für 310 kg Sockel, 48.3 × 48.3 × 12.6 cm, (ca. 260 kg), Beton | | 523.– | 565.– | 350 01 226 952 |
| Abdeckung zu M4 / M8 / M16 Sockel 240 kg, 110 × 110 × 12 cm, Aluminium, pulverbeschichtet hellgrau | | 717.– | 775.– | 350 01 227 417 |
| Abdeckung zu M4 / M8 / M16 Sockel 240 kg, 110 × 110 × 12 cm, Aluminium, pulverbeschichtet anthrazit | | 717.– | 775.– | 350 01 227 430 |
| Abdeckung zu M4 / M8 / M16 Sockel 310 kg, 110 × 110 × 15 cm, Aluminium, pulverbeschichtet hellgrau | | 809.– | 875.– | 350 01 227 517 |
| Abdeckung zu M4 / M8 / M16 Sockel 310 kg, 110 × 110 × 15 cm, Aluminium, pulverbeschichtet anthrazit | | 809.– | 875.– | 350 01 227 530 |
| Rollensockel | | | | |
| ³ Rollensockelrahmen M4, 180 kg, 94 × 94 × 14.6 cm, Stahl feuerverzinkt, weiss RAL 9016, Rahmen ca. 30 kg (ohne Decorplatte) | Gewichte-Set + Stand- rohr M4 + Decorplatte | 967.– | 1045.– | 350 01 113 810 |
| ³ Rollensockelrahmen M4, 180 kg, 94 × 94 × 14.6 cm, Stahl feuerverzinkt, anthrazit RAL 7016, Rahmen ca. 30 kg (ohne Decorplatte) | Gewichte-Set + Stand- rohr M4 + Decorplatte | 967.– | 1045.– | 350 01 113 820 |
| Gewichte-Set zu Rollensockelrahmen M4, 180 kg, 4 Stück, Beton, (Gewichte-Set ca. 150 kg) | | 291.– | 315.– | 350 01 110 800 |
| Decorplatte grauweiss RAL 9002 zu Rollensockel M4, 180 kg, Aluminium-Verbund | | 245.– | 265.– | 350 01 113 910 |
| Decorplatte anthrazit RAL 7016 zu Rollensockel M4, 180 kg, Aluminium-Verbund | | 245.– | 265.– | 350 01 113 920 |
| Standrohre / Aufstellscharniere | | | | |
| Standrohr M4 mit Profil Castello Pro, Stahl feuerverzinkt (mit Abdeckung, justier-, abschliess- und nivellierbar) | | 273.– | 295.– | 350 01 227 300 |

¹ solange Vorrat³ nur für glatte, fugenlose Oberflächenbeläge geeignet⁴ Angabe der Stofffarbe zwingend notwendig⁵ Anzahl Befestigungspunkte (Streben). Bei Regenrinne links / rechts in Abflussrichtung gesehen⁶ Nicht geeignet mit Abdeckung zu M4-Sockel¹¹ Gewisse Schirmgrößen erfordern das Entfernen des Prallschutzes vor dem Schliessen des Schirmes. Siehe Tabelle Schieber-Distanz (D)¹³ Nur in Verbindung mit einem neuen Schirm oder neuem Überzug erhältlich.¹⁶ Die maximal zulässigen Windgeschwindigkeiten der Schirme verfallen bei der Verwendung von Seitenwänden. Seitenwände mit dem Boden verbinden, um Schäden durch Flattern zu verhindern. Es können 1 bis 4 Seitenwände angebracht werden.



Gestell: 8-teilig, rund, quadratisch, rechteckig, Aluminium
 Profilierter, verdrehsicherer Mast, Ø105 mm, inkl.
 Verstärkungsrippen, Wandstärke 4,5 mm
 Dachstreben 40 × 23 mm
 Mit teleskopischem und gegenläufigem Öffnungsprinzip für
 komfortables, patentiertes Öffnen mit nur wenigen
 Kurbelumdrehungen.

Gestellfarbe: Natureloxiertes Aluminium
 Pulverbeschichtet anthrazit RAL 7016, matt: kostenlos
 Weitere RAL-Farben: gegen Aufpreis

Sondergrößen: Auf Anfrage erhältlich

Optionen: Motorantrieb für höchsten Komfort
 LED-Beleuchtung RGB+W stufenlos dimmbar, direkt und
 indirekt, Farbtemperatur 3000 K (warmweiss),
 4500–5000 Lumen (je nach Grösse).
 Heizstrahler (Infrarot, mit Schnellkupplung)

Schirmbezug: Stoffqualität 5
 Nachspannbar durch stufenlos verstellbarer
 Strebenverlängerung

Volant: Mit oder ohne erhältlich

Schutzhülle: optional

PALAZZO® Style, Int. Patents reg. © Int. Design reg.

Gestell natureloxiert, mit Kurbel, ohne oder mit Volant

| Nenngrösse | Anzahl Streben | Stoffqualität 5 mit Kurbel Farben 500–899 | | Bestellnummer mit Kurbel ohne Volant | Stoffqualität 5 mit Kurbel Farben 500–899 | | Bestellnummer mit Kurbel mit Volant |
|------------|----------------|---|----------------|--|---|----------------|---|
| | | MWST excl. | UVP MWST inkl. | | MWST excl. | UVP MWST inkl. | |
| cm | | | | | | | |
| Ø 350 | 8-teilig | 2613.– | 2825.– | 232 00 350 171 | 2798.– | 3025.– | 232 00 350 170 |
| Ø 400 | 8-teilig | 2868.– | 3100.– | 232 00 400 171 | 3053.– | 3300.– | 232 00 400 170 |
| Ø 450 | 8-teilig | 3145.– | 3400.– | 232 00 450 171 | 3330.– | 3600.– | 232 00 450 170 |
| Ø 500 | 8-teilig | 3492.– | 3775.– | 232 00 500 171 | 3677.– | 3975.– | 232 00 500 170 |
| Ø 600 | 8-teilig | 4487.– | 4850.– | 232 00 600 171 | 4672.– | 5050.– | 232 00 600 170 |
| 300 × 300 | 8-teilig | 3006.50 | 3250.– | 232 00 301 171 | 3191.50 | 3450.– | 232 00 301 170 |
| 350 × 350 | 8-teilig | 3261.– | 3525.– | 232 00 351 171 | 3446.– | 3725.– | 232 00 351 170 |
| 400 × 400 | 8-teilig | 3608.– | 3900.– | 232 00 401 171 | 3793.– | 4100.– | 232 00 401 170 |
| 450 × 450 | 8-teilig | 3978.– | 4300.– | 232 00 451 171 | 4163.– | 4500.– | 232 00 451 170 |
| 350 × 250 | 8-teilig | 2868.– | 3100.– | 232 00 354 171 | 3053.– | 3300.– | 232 00 354 170 |
| 350 × 300 | 8-teilig | 3099.– | 3350.– | 232 00 352 171 | 3284.– | 3550.– | 232 00 352 170 |
| 400 × 200 | 8-teilig | 3030.– | 3275.– | 232 00 404 171 | 3215.– | 3475.– | 232 00 404 170 |
| 400 × 300 | 8-teilig | 3353.– | 3625.– | 232 00 402 171 | 3538.– | 3825.– | 232 00 402 170 |
| 450 × 350 | 8-teilig | 3770.– | 4075.– | 232 00 452 171 | 3955.– | 4275.– | 232 00 452 170 |

Gestell natureloxiert, mit Motor, ohne oder mit Volant

| Nenngrösse | Anzahl Streben | Stoffqualität 5 mit Motor ¹⁴ Farben 500–899 | | Bestellnummer mit Motor ¹⁴ ohne Volant | Stoffqualität 5 mit Motor ¹⁴ Farben 500–899 | | Bestellnummer mit Motor ¹⁴ mit Volant |
|------------|----------------|--|----------------|---|--|----------------|--|
| | | MWST excl. | UVP MWST inkl. | | MWST excl. | UVP MWST inkl. | |
| cm | | | | | | | |
| Ø 350 | 8-teilig | 3631.– | 3925.– | 233 00 350 171 | 3816.– | 4125.– | 233 00 350 170 |
| Ø 400 | 8-teilig | 3885.– | 4200.– | 233 00 400 171 | 4070.– | 4400.– | 233 00 400 170 |
| Ø 450 | 8-teilig | 4163.– | 4500.– | 233 00 450 171 | 4348.– | 4700.– | 233 00 450 170 |
| Ø 500 | 8-teilig | 4510.– | 4875.– | 233 00 500 171 | 4695.– | 5075.– | 233 00 500 170 |
| Ø 600 | 8-teilig | 5504.– | 5950.– | 233 00 600 171 | 5689.– | 6150.– | 233 00 600 170 |
| 300 × 300 | 8-teilig | 4024.– | 4350.– | 233 00 301 171 | 4209.– | 4550.– | 233 00 301 170 |
| 350 × 350 | 8-teilig | 4278.50 | 4625.– | 233 00 351 171 | 4463.– | 4825.– | 233 00 351 170 |
| 400 × 400 | 8-teilig | 4625.– | 5000.– | 233 00 401 171 | 4810.– | 5200.– | 233 00 401 170 |
| 450 × 450 | 8-teilig | 4995.– | 5400.– | 233 00 451 171 | 5180.– | 5600.– | 233 00 451 170 |
| 350 × 250 | 8-teilig | 3885.– | 4200.– | 233 00 354 171 | 4070.– | 4400.– | 233 00 354 170 |
| 350 × 300 | 8-teilig | 4117.– | 4450.– | 233 00 352 171 | 4302.– | 4650.– | 233 00 352 170 |
| 400 × 200 | 8-teilig | 4047.– | 4375.– | 233 00 404 171 | 4232.– | 4575.– | 233 00 404 170 |
| 400 × 300 | 8-teilig | 4371.– | 4725.– | 233 00 402 171 | 4556.– | 4925.– | 233 00 402 170 |
| 450 × 350 | 8-teilig | 4787.– | 5175.– | 233 00 452 171 | 4972.– | 5375.– | 233 00 452 170 |

¹⁴ Steuerung Pz200 zwingend notwendig

| Nenn- grösse | Seiten- abstand | Mast Ø | Grund- fläche | Kurbel- höhe | Schliess- höhe/mit Volant | Durchgangs- höhe/mit Volant | Gesamt- höhe | Höhe offen | Fundament | Mindestge- wicht für Sockel | ¹⁰ max. zul. Windg. offen |
|-----------------|--------------------|--------|------------------|-----------------|---------------------------------|-----------------------------------|-----------------|------------|-----------|-----------------------------------|---|
| cm | cm | cm | m ² | cm | cm | cm | cm | cm | cm | kg | km/h (Bft.) |
| A | AS | M | B | D | E ¹ /E ² | F ¹ /F ² | G | H | C | | |
| Ø 350 | 325 | 10.5 | 8.7 | 85 | 179/154 | 235/210 | 356 | 285 | 80×80 | 180 | 115 (11) |
| Ø 400 | 370 | 10.5 | 11.3 | 85 | 176/151 | 235/210 | 378 | 292 | 80×80 | 180 | 90 (10) |
| Ø 450 | 415 | 10.5 | 14.3 | 85 | 178/153 | 235/210 | 406 | 299 | 80×80 | 180 | 75 (9) |
| Ø 500 | 460 | 10.5 | 17.7 | 85 | 169/144 | 235/210 | 423 | 305 | 100×100 | 240 | 65 (8) |
| Ø 600 | 554 | 10.5 | 25.5 | 85 | 136/111 | 235/210 | 442 | 319 | 120×120 | 310 | 55 (7) |
| 300×300 | - | 10.5 | 9 | 85 | 142/117 | 235/210 | 353 | 280 | 80×80 | 180 | 110 (11) |
| 350×350 | - | 10.5 | 12.3 | 85 | 124/99 | 235/210 | 371 | 287 | 100×100 | 240 | 95 (10) |
| 400×400 | - | 10.5 | 16 | 85 | 121/96 | 235/210 | 405 | 294 | 100×100 | 240 | 80 (9) |
| 450×450 | - | 10.5 | 20.3 | 80 | 103/78 | 235/210 | 422 | 301 | 100×100 | 310 | 70 (8) |
| 350×250 | - | 10.5 | 8.8 | 85 | 123/98 | 235/210 | 337 | 281 | 80×80 | 180 | 100 (10) |
| 350×300 | - | 10.5 | 10.5 | 85 | 133/108 | 235/210 | 362 | 284 | 80×80 | 180 | 95 (10) |
| 400×200 | - | 10.5 | 8 | 85 | 100/75 | 235/210 | 322 | 283 | 80×80 | 180 | 95 (10) |
| 400×300 | - | 10.5 | 12 | 85 | 117/92 | 235/210 | 366 | 288 | 80×80 | 180 | 85 (9) |
| 450×350 | - | 10.5 | 15.8 | 85 | 109/84 | 235/210 | 394 | 295 | 100×100 | 240 | 75 (9) |

¹⁰ mit Volant 10 km/h tiefer

Die angegebenen Masse sind gerechnete Mittelwerte und können am Produkt leicht abweichen (± 2% ± 5 cm).

Ist eine minimale oder maximale Durchgangshöhe gewünscht, ist dies mit Glatz abzustimmen.

Die Höhenmasse basieren auf der Bodenhülse M4. Bei den Sockelvarianten weichen diese unerheblich ab. Ausgenommen Sockel M4, 180 kg plus 15.5 cm.

Die maximal zulässigen Windgeschwindigkeiten gemäss Tabelle erfordern die fixe Verankerung im Boden. Ein Sockel mit dem angegebenen Mindestgewicht reicht dafür nicht aus.

Bei mehreren Schirmen ist ein Mindestabstand von 25 cm zwischen zwei Schirmen, sowie auch zu Wänden einzuhalten.

Das Öffnen und Schliessen mit einer Akku-Bohrmaschine ist nicht erlaubt.

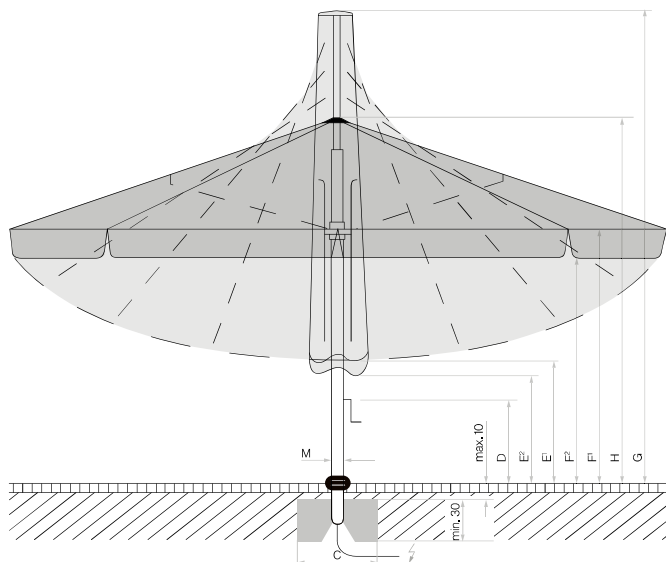

Looser Deckbelag max. 10 cm, Betondicke
min. 30 cm (Frosttiefe beachten), Wasserabfluss gewährleisten,
Zuleitung elektrisch.

 Positionen der LED bei
Palazzo Style mit LED

 Positionen der Heizstrahler bei
Palazzo Style mit Heizstrahler

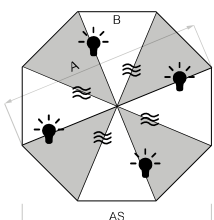

8-teilig

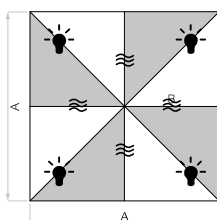

8-teilig

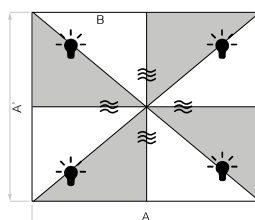

8-teilig

Optionen (In Sonnenschirm integriert. Nicht nachrüstbar)

Steuerungen Palazzo Style mit Kurbel

| | Zwingend notwendig | Verkaufspreise MWST exkl. UVP MWST inkl. | | Bestellnummer |
|--|------------------------------------|---|---------------|----------------|
| Steuerung Pz200 für LED RGB+W, direkt und indirekt, 1×230 V, inkl. LED | Fernbedienung | 1290.50 | 1395.- | 350 01 564 0XX |
| Steuerung Pz200 für Heizstrahler, 3×400V | Fernbedienung | 1105.- | 1195.- | 350 01 564 100 |
| Steuerung Pz200 für LED RGB+W und Heizstrahler, 3×400 V, inkl. LED | Fernbedienung | 1836.- | 1985.- | 350 01 564 1XX |
| Steuerung Pz200 als 1×230 V (statt 3×400 V), für max. 2 Heizstrahler mit je 1500 W. (Steuerung Pz200 für Heizstrahler, 3×400 V (350 01 564 100), oder für LED + Heizstrahler, 3×400 V (350 01 564 1XX) zwingend notwendig) | 350 01 564 100 oder 350 01 564 1XX | kostenlos | | 350 01 564 200 |

Steuerungen Palazzo Style E mit Motor

| | | | | |
|---|------------------------------------|-----------|---------------|----------------|
| Steuerung Pz200 für Motor, 1×230 V, 10 A | Fernbedienung | 624.- | 675.- | 350 01 564 300 |
| Steuerung Pz200 für LED RGB+W und Motor, 1×230 V, inkl. LED | Fernbedienung | 1531.- | 1655.- | 350 01 564 3XX |
| Steuerung Pz200 für Heizstrahler und Motor, 3×400 V | Fernbedienung | 1244.- | 1345.- | 350 01 564 400 |
| Steuerung Pz200 für LED RGB+W, Heizstrahler und Motor, 3×400 V, inkl. LED | Fernbedienung | 2067.50 | 2235.- | 350 01 564 4XX |
| Steuerung Pz200 als 1×230 V (statt 3×400 V), für max. 2 Heizstrahler mit je 1500 W. (Steuerung Pz200 für Heizstrahler + Motor, 3×400 V (350 01 564 400), oder für LED + Heizstrahler + Motor 3×400 V (350 01 564 4XX) zwingend notwendig) | 350 01 564 400 oder 350 01 564 4XX | kostenlos | | 350 01 564 200 |

Heizstrahler

| | | | | |
|--|-----------------------|-------|--------------|----------------|
| ¹ Heizstrahler (Infrarotstrahler), Aluminium poliert, 1500 W, 230 V, 6.5 A (inkl. Kabel, max. 4 Heizstrahler pro Schirm, Preis ist pro Heizstrahler) | | 338.- | 365.- | 350 01 570 400 |
| Heizstrahler (Infrarotstrahler), Aluminium poliert, 1500 W, 230 V, 6.5 A (inkl. Glatz Stecker, max. 4 Heizstrahler pro Schirm, Preis ist pro Heizstrahler). Verfügbar ab ca. April 2024. NEU | Kupplung Heizstrahler | 291.- | 315.- | 350 01 570 600 |
| Glatz Kupplung Heizstrahler (inkl. Kabel, max. 4 Heizstrahler pro Schirm, Preis ist pro Kupplung). Verfügbar ab ca. April 2024. NEU | | 45.- | 49.- | 350 01 570 700 |

Bindesystem

| | | | | |
|--|--|-------|--------------|----------------|
| ¹³ Bindesystem, PzS, passend zu Schirmgrösse in cm: Ø 350, Ø 400, 300×300, 400×200 | | 153.- | 165.- | 350 01 900 340 |
| ¹³ Bindesystem, PzS, passend zu Schirmgrösse in cm: Ø 450, Ø 500, 350×350, 400×400, 450×450, 350×250, 350×300, 400×300, 450×350 | | 153.- | 165.- | 350 01 900 300 |
| ¹³ Bindesystem, PzS, passend zu Schirmgrösse in cm: Ø 600 | | 153.- | 165.- | 350 01 900 310 |

Zubehör

Schutzhülle aus reissfestem, beschichtetem Polyestergewebe mit Schnürung

| | | | | |
|---|--|-------|--------------|----------------|
| Schutzhülle mit Stab und Reissverschluss, 325×90 cm, passend zu Schirmgrösse in cm: Ø 350 / Ø 400 / 300×300 / 350×350 / 350×250 / 350×300 / 400×200 / 400×300 / 450×350 | | 236.- | 255.- | 350 01 609 815 |
| Schutzhülle mit Stab und Reissverschluss, 400×100 cm, passend zu Schirmgrösse in cm: Ø 450 / Ø 500 / Ø 600 / 400×400 / 450×450 | | 338.- | 365.- | 350 01 609 825 |

⁴ Regenrinne (Nur für quadratische und rechteckige Schirme geeignet)

| | | | | |
|---|--|-------|--------------|--------------------|
| Regenrinne Triangular, konisch 200 cm, PzS ⁵ 3/3, inkl. Befestigungs-Set, Polyacryl/PVC | | 624.- | 675.- | 350 01 700 329 XXX |
| Regenrinne Triangular, konisch 250 cm, PzNS ⁵ 3/3, inkl. Befestigungs-Set, Polyacryl/PVC | | 671.- | 725.- | 350 01 700 327 XXX |
| Regenrinne Triangular, konisch 300 cm, PzNS ⁵ 3/3, inkl. Befestigungs-Set, Polyacryl/PVC | | 717.- | 775.- | 350 01 700 331 XXX |
| Regenrinne Triangular, konisch 350 cm, PzNS ⁵ 3/3, inkl. Befestigungs-Set, Polyacryl/PVC | | 763.- | 825.- | 350 01 700 332 XXX |
| Regenrinne Triangular, konisch 400 cm, PzNS ⁵ 3/3, inkl. Befestigungs-Set, Polyacryl/PVC | | 809.- | 875.- | 350 01 700 334 XXX |
| Regenrinne Triangular, konisch 450 cm, PzNS ⁵ 3/3, inkl. Befestigungs-Set, Polyacryl/PVC | | 865.- | 935.- | 350 01 700 336 XXX |

^{4,16} Seitenwand (Seitenwandbreite ist 20 cm kürzer als Schirmbreite. Nur für quadratische und rechteckige Schirme geeignet)

| | | | | |
|---|--|-------|--------------|--------------------|
| Seitenwand 200×225 cm, PzS ⁵ 3/-, inkl. Befestigungs-Set, Polyacryl | | 523.- | 565.- | 350 01 759 544 XXX |
| Seitenwand 250×225 cm, PzNS ⁵ 3/-, inkl. Befestigungs-Set, Polyacryl | | 550.- | 595.- | 350 01 759 546 XXX |
| Seitenwand 300×225 cm, PzNS ⁵ 3/-, inkl. Befestigungs-Set, Polyacryl | | 597.- | 645.- | 350 01 759 548 XXX |
| Seitenwand 350×225 cm, PzNS ⁵ 3/-, inkl. Befestigungs-Set, Polyacryl | | 634.- | 685.- | 350 01 759 550 XXX |
| Seitenwand 400×225 cm, PzNS ⁵ 3/-, inkl. Befestigungs-Set, Polyacryl | | 671.- | 725.- | 350 01 759 552 XXX |
| Seitenwand 450×225 cm, PzNS ⁵ 3/-, inkl. Befestigungs-Set, Polyacryl | | 708.- | 765.- | 350 01 759 554 XXX |

Elektro-Zubehör

| | | | | |
|---|--|-------|--------------|----------------|
| Fernbedienung, inkl. Wandhalter, IP20, 7-Kanal, schwarz, beschriftet (Standard, 1 Fernbedienung pro Sonnenschirm) | | 143.- | 155.- | 350 01 555 320 |
| Fernbedienung, inkl. Wandhalter, IP20, 42-Kanal, schwarz, beschriftet (Spezialprogrammierung) | | 171.- | 185.- | 350 01 555 305 |

Prallschutz

| | | | | |
|--|--|-------|--------------|----------------|
| ¹² Prallschutz für Schirmmast, grau, abnehmbar, H = 85 cm | | 310.- | 335.- | 350 01 906 200 |
|--|--|-------|--------------|----------------|

Befestigungen

| | Zwingend notwendig | Verkaufspreise | | Bestellnummer |
|--|--|----------------|----------------|----------------|
| | | MWST exkl. | UVP MWST inkl. | |
| Bodenhülsen | | | | |
| Bodenhülse M4, Stahl feuerverzinkt | Standrohr M4 | 184.– | 199.– | 350 01 226 510 |
| Bodenhülse M8, Stahl feuerverzinkt | Aufstellscharnier M8 | 338.– | 365.– | 350 01 226 000 |
| Montageplatten | | | | |
| Montageplatte M4 / M8, 30 × 30 × 1.5 cm, Stahl feuerverzinkt | Standrohr M4 oder Aufstellscharnier | 273.– | 295.– | 350 01 226 921 |
| Montageplatte M4 spezial, für Aufbauhöhe 50–149 mm, Stahl feuerverzinkt | Standrohr M4 | 920.– | 995.– | 350 01 226 932 |
| Montageplatte M4 spezial, für Aufbauhöhe 150–350 mm, Stahl feuerverzinkt | Standrohr M4 | 920.– | 995.– | 350 01 226 930 |
| Montageplatte M4 für Isolationsböden, Aufbauhöhe nach Mass, Edelstahl 1.4301 / 304 | Standrohr M4 | 1938.– | 2095.– | 350 01 229 730 |
| Montageplatte M8 spezial, für Aufbauhöhe 50–149 mm, Stahl feuerverzinkt | Aufstellscharnier M8 | 1031.– | 1115.– | 350 01 229 707 |
| Montageplatte M8 spezial, für Aufbauhöhe 150–350 mm, Stahl feuerverzinkt | Aufstellscharnier M8 | 1031.– | 1115.– | 350 01 229 705 |
| Montageplatte M8 für Isolationsböden, Aufbauhöhe nach Mass, Edelstahl 1.4301 / 304 | Aufstellscharnier M8 | 2160.– | 2335.– | 350 01 229 732 |
| Sockel | | | | |
| Sockelrahmen M4, 180 kg, (für 12 Platten 40 × 40 × 4 cm), 91 × 91 × 15.5–19.5 cm, Stahl feuerverzinkt, justier- und nivellierbar (Preis ohne Platten) | Standrohr M4 | 421.– | 455.– | 350 01 108 335 |
| Platten-Set, 12 Stück, 40 × 40 × 4 cm, (ca. 165 kg), Beton | | 236.– | 255.– | 350 01 226 907 |
| Platten-Set, 12 Stück, 40 × 40 × 4 cm, (ca. 170 kg), 8 Stück Beton, 4 Stück mit Granitoptik | | 347.– | 375.– | 350 01 226 906 |
| Abdeckung zu M4-Sockel 180 kg, 96 × 96 × 15 cm, Kunststoff ABS beschichtet, Aluminium-eloxiert-Look | | 319.– | 345.– | 350 01 100 717 |
| Abdeckung zu M4-Sockel 180 kg, 96 × 96 × 15 cm, Kunststoff ABS beschichtet, anthrazit | | 319.– | 345.– | 350 01 100 730 |
| ³⁶ Rollen-Set zu Sockel M4 120 kg / 180 kg, (bis max. 240 kg), Ø 5 cm, H= 5.5 cm, Stahl verzinkt | | 116.– | 125.– | 350 01 100 500 |
| Sockelrahmen M4 / M8 / M16, 240-690 kg, 105 × 105 × 12–16 cm, Stahl feuerverzinkt, justier- und nivellierbar (Preis ohne Betonelemente) | Standrohr oder Aufstellscharnier | 726.– | 785.– | 350 01 226 945 |
| Betonelement-Set, 4 × 48 kg, für 240 kg Sockel, 48.3 × 48.3 × 9.4 cm, (ca. 192 kg), Beton | | 384.– | 415.– | 350 01 226 950 |
| Betonelement-Set, 4 × 65 kg, für 310 kg Sockel, 48.3 × 48.3 × 12.6 cm, (ca. 260 kg), Beton | | 523.– | 565.– | 350 01 226 952 |
| Abdeckung zu M4 / M8 / M16 Sockel 240 kg, 110 × 110 × 12 cm, Aluminium, pulverbeschichtet hellgrau | | 717.– | 775.– | 350 01 227 417 |
| Abdeckung zu M4 / M8 / M16 Sockel 240 kg, 110 × 110 × 12 cm, Aluminium, pulverbeschichtet anthrazit | | 717.– | 775.– | 350 01 227 430 |
| Abdeckung zu M4 / M8 / M16 Sockel 310 kg, 110 × 110 × 15 cm, Aluminium, pulverbeschichtet hellgrau | | 809.– | 875.– | 350 01 227 517 |
| Abdeckung zu M4 / M8 / M16 Sockel 310 kg, 110 × 110 × 15 cm, Aluminium, pulverbeschichtet anthrazit | | 809.– | 875.– | 350 01 227 530 |
| Rollensockel | | | | |
| ³ Rollensockelrahmen M4, 180 kg, 94 × 94 × 14.6 cm, Stahl feuerverzinkt, weiss RAL 9016, Rahmen ca. 30 kg (ohne Decorplatte) | Gewichte-Set + Standrohr M4 + Decorplatte | 967.– | 1045.– | 350 01 113 810 |
| ³ Rollensockelrahmen M4, 180 kg, 94 × 94 × 14.6 cm, Stahl feuerverzinkt, anthrazit RAL 7016, Rahmen ca. 30 kg (ohne Decorplatte) | Gewichte-Set + Standrohr M4 + Decorplatte | 967.– | 1045.– | 350 01 113 820 |
| Gewichte-Set zu Rollensockelrahmen M4, 180 kg, 4 Stück, Beton, (Gewichte-Set ca. 150 kg) | | 291.– | 315.– | 350 01 110 800 |
| Decorplatte grauweiss RAL 9002 zu Rollensockel M4, 180 kg, Aluminium-Verbund | | 245.– | 265.– | 350 01 113 910 |
| Decorplatte anthrazit RAL 7016 zu Rollensockel M4, 180 kg, Aluminium-Verbund | | 245.– | 265.– | 350 01 113 920 |
| Standrohre / Aufstellscharniere | | | | |
| Standrohr M4 mit Profil PzS / PzN, Stahl feuerverzinkt (mit Abdeckung, justier-, abschliess- und nivellierbar) | | 273.– | 295.– | 350 01 227 040 |
| Aufstellscharnier M8 mit Profil PzS / PzN, Stahl feuerverzinkt (mit Abdeckung, justier-, abschliess- und nivellierbar) | | 458.– | 495.– | 350 01 225 040 |

¹ solange Vorrat² nur für glatte, fugenlose Oberflächenbeläge geeignet⁴ Angabe der Stofffarbe zwingend notwendig⁵ Anzahl Befestigungspunkte (Streben). Bei Regenrinne links / rechts in Abflussrichtung gesehen⁶ Nicht geeignet mit Abdeckung zu M4-Sockel¹² Gewisse Schirmgrössen erfordern das Entfernen des Prallschutzes vor dem Schliessen des Schirmes. Siehe Tabelle Schliesshöhe (E).¹³ Nur in Verbindung mit einem neuen Schirm oder neuem Überzug erhältlich.¹⁶ Die maximal zulässigen Windgeschwindigkeiten der Schirme verfallen bei der Verwendung von Seitenwänden. Seitenwände mit dem Boden verbinden, um Schäden durch Flattern zu verhindern. Es können 1 bis 4 Seitenwände angebracht werden.



Gestell: 8-, 10-, oder 12-teilig, rund, quadratisch, rechteckig, Aluminium
 Profilierter, verdrehsicherer Mast, Ø105 mm, inkl.
 Verstärkungsrippen, Wandstärke 4,5 mm
 Dachstreben 50 × 23 mm
 Mit teleskopischem und gegenläufigem Öffnungsprinzip für komfortables, patentiertes Öffnen mit nur wenigen Kurbelumdrehungen.

Gestellfarbe: Natureloxiertes Aluminium
 Pulverbeschichtet anthrazit RAL 7016, matt: kostenlos
 Weitere RAL-Farben: gegen Aufpreis

Sondergrössen: Auf Anfrage erhältlich.

Optionen: Motorantrieb für höchsten Komfort
 LED-Beleuchtung RGB+W stufenlos dimmbar, direkt und indirekt, Farbtemperatur 3000 K (warmweiss), 5000-6500 Lumen (je nach Grösse).
 Heizstrahler (Infrarot, mit Schnellkupplung)

Schirmbezug: Stoffqualität 5
 Nachspannbar durch stufenlos verstellbarer Strebenverlängerung

Volant: Mit oder ohne erhältlich

Schutzhülle: optional

PALAZZO® Noblesse, Int. Patents reg. © Int. Design reg.

Gestell natureloxiert, mit Kurbel, ohne oder mit Volant

| Nenngrösse | Anzahl Streben | Stoffqualität 5 mit Kurbel Farben 500–899 | | Bestellnummer mit Kurbel ohne Volant | Stoffqualität 5 mit Kurbel Farben 500–899 | | Bestellnummer mit Kurbel mit Volant |
|------------|----------------|---|----------------|--------------------------------------|---|----------------|-------------------------------------|
| | | MWST excl. | UVP MWST inkl. | | MWST excl. | UVP MWST inkl. | |
| cm | | | | | | | |
| Ø 450 | 8-teilig | 3793.– | 4100.– | 332 00 450 171 | 3978.– | 4300.– | 332 00 450 170 |
| Ø 500 | 8-teilig | 4140.– | 4475.– | 332 00 500 171 | 4325.– | 4675.– | 332 00 500 170 |
| Ø 600 | 10-teilig | 5065.– | 5475.– | 332 00 600 171 | 5250.– | 5675.– | 332 00 600 170 |
| Ø 700 | 10-teilig | 6152.– | 6650.– | 332 00 700 171 | 6337.– | 6850.– | 332 00 700 170 |
| 400×400 | 8-teilig | 4093.50 | 4425.– | 332 00 401 171 | 4278.– | 4625.– | 332 00 401 170 |
| 450×450 | 8-teilig | 4487.– | 4850.– | 332 00 451 171 | 4672.– | 5050.– | 332 00 451 170 |
| 500×500 | 8-teilig | 4672.– | 5050.– | 332 00 503 171 | 4857.– | 5250.– | 332 00 503 170 |
| 500×500 | 12-teilig | 5550.50 | 6000.– | 332 00 514 171 | 5735.– | 6200.– | 332 00 514 170 |
| 550×550 | 12-teilig | 6267.– | 6775.– | 332 00 551 171 | 6452.– | 6975.– | 332 00 551 170 |
| 600×600 | 12-teilig | 7007.50 | 7575.– | 332 00 602 171 | 7192.– | 7775.– | 332 00 602 170 |
| 450×350 | 8-teilig | 4371.– | 4725.– | 332 00 452 171 | 4556.– | 4925.– | 332 00 452 170 |
| 500×250 | 8-teilig | 3955.– | 4275.– | 332 00 504 171 | 4140.– | 4475.– | 332 00 504 170 |
| 500×400 | 8-teilig | 4602.– | 4975.– | 332 00 502 171 | 4787.– | 5175.– | 332 00 502 170 |
| 550×450 | 10-teilig | 5435.– | 5875.– | 332 00 552 171 | 5620.– | 6075.– | 332 00 552 170 |
| 600×300 | 10-teilig | 5065.– | 5475.– | 332 00 604 171 | 5250.– | 5675.– | 332 00 604 170 |
| 600×400 | 10-teilig | 5527.– | 5975.– | 332 00 622 171 | 5712.– | 6175.– | 332 00 622 170 |
| 600×500 | 10-teilig | 6267.– | 6775.– | 332 00 623 171 | 6452.– | 6975.– | 332 00 623 170 |

Gestell natureloxiert, mit Motor, ohne oder mit Volant

| Nenngrösse | Anzahl Streben | Stoffqualität 5 mit Motor ¹⁴ Farben 500–899 | | Bestellnummer mit Motor ¹⁴ ohne Volant | Stoffqualität 5 mit Motor ¹⁴ Farben 500–899 | | Bestellnummer mit Motor ¹⁴ mit Volant |
|------------|----------------|--|----------------|---|--|----------------|--|
| | | MWST excl. | UVP MWST inkl. | | MWST excl. | UVP MWST inkl. | |
| cm | | | | | | | |
| Ø 450 | 8-teilig | 4810.– | 5200.– | 333 00 450 171 | 4995.– | 5400.– | 333 00 450 170 |
| Ø 500 | 8-teilig | 5157.– | 5575.– | 333 00 500 171 | 5342.– | 5775.– | 333 00 500 170 |
| Ø 600 | 10-teilig | 6082.– | 6575.– | 333 00 600 171 | 6267.– | 6775.– | 333 00 600 170 |
| Ø 700 | 10-teilig | 7169.– | 7750.– | 333 00 700 171 | 7354.– | 7950.– | 333 00 700 170 |
| 400×400 | 8-teilig | 5111.– | 5525.– | 333 00 401 171 | 5296.– | 5725.– | 333 00 401 170 |
| 450×450 | 8-teilig | 5504.– | 5950.– | 333 00 451 171 | 5689.– | 6150.– | 333 00 451 170 |
| 500×500 | 8-teilig | 5689.– | 6150.– | 333 00 503 171 | 5874.– | 6350.– | 333 00 503 170 |
| 500×500 | 12-teilig | 6568.– | 7100.– | 333 00 514 171 | 6753.– | 7300.– | 333 00 514 170 |
| 550×550 | 12-teilig | 7285.– | 7875.– | 333 00 551 171 | 7470.– | 8075.– | 333 00 551 170 |
| 600×600 | 12-teilig | 8025.– | 8675.– | 333 00 602 171 | 8210.– | 8875.– | 333 00 602 170 |
| 450×350 | 8-teilig | 5388.50 | 5825.– | 333 00 452 171 | 5574.– | 6025.– | 333 00 452 170 |
| 500×250 | 8-teilig | 4972.– | 5375.– | 333 00 504 171 | 5157.– | 5575.– | 333 00 504 170 |
| 500×400 | 8-teilig | 5620.– | 6075.– | 333 00 502 171 | 5805.– | 6275.– | 333 00 502 170 |
| 550×450 | 10-teilig | 6452.– | 6975.– | 333 00 552 171 | 6637.– | 7175.– | 333 00 552 170 |
| 600×300 | 10-teilig | 6082.– | 6575.– | 333 00 604 171 | 6267.– | 6775.– | 333 00 604 170 |
| 600×400 | 10-teilig | 6545.– | 7075.– | 333 00 622 171 | 6730.– | 7275.– | 333 00 622 170 |
| 600×500 | 10-teilig | 7285.– | 7875.– | 333 00 623 171 | 7470.– | 8075.– | 333 00 623 170 |

| Nenn- grösse | Seiten- abstand | Mast Ø | Grund- fläche | Kurbel- höhe | Schliess- höhe/mit Volant | Durchgangs- höhe/mit Volant | Gesamthöhe | Höhe offen | Fundament | Mindestge- wicht für Sockel | ¹⁰ max. zul. Windg. offen |
|----------------------|--------------------|--------|------------------|-----------------|---------------------------------|-----------------------------------|------------|------------|-----------|-----------------------------------|---|
| cm | cm | cm | m ² | cm | cm | cm | cm | cm | cm | kg | km/h (Bft.) |
| A | AS | M | B | D | E ¹ /E ² | F ¹ /F ² | G | H | C | | |
| Ø 450 ⁶ | 416 | 10.5 | 14.3 | 85 | 167/142 | 235/210 | 396 | 299 | 100×100 | 240 | 85 (9) |
| Ø 500 ⁶ | 462 | 10.5 | 17.7 | 85 | 169/144 | 235/210 | 424 | 305 | 100×100 | 240 | 75 (9) |
| Ø 600 ⁷ | 571 | 10.5 | 25.5 | 85 | 141/116 | 235/210 | 447 | 318 | 125×125 | 430 | 80 (9) |
| Ø 700 ⁷ | 665 | 10.5 | 36.8 | 85 | 103/78 | 235/210 | 460 | 331 | 135×135 | 570 | 70 (8) |
| 400×400 ⁶ | - | 10.5 | 16 | 85 | 121/96 | 235/210 | 404 | 294 | 100×100 | 310 | 95 (10) |
| 450×450 ⁶ | - | 10.5 | 20.3 | 85 | 98/73 | 235/210 | 417 | 300 | 120×120 | 430 | 80 (9) |
| 500×500 ⁶ | - | 10.5 | 25 | 75 | 84/59 | 235/210 | 439 | 307 | 120×120 | 430 | 70 (8) |
| 500×500 ⁸ | - | 10.5 | 25 | 75 | 84/59 | 235/210 | 439 | 307 | 125×125 | 430 | 85 (9) |
| 550×550 ⁸ | - | 10.5 | 30.3 | 65 | 80/55 | 235/210 | 472 | 318 | 125×125 | 570 | 75 (9) |
| 600×600 ⁸ | - | 10.5 | 36 | 65 | 81/56 | 235/210 | 512 | 344 | 135×135 | 570 | 65 (8) |
| 450×350 ⁶ | - | 10.5 | 15.8 | 80 | 112/87 | 235/210 | 397 | 294 | 100×100 | 240 | 85 (9) |
| 500×250 ⁶ | - | 10.5 | 12.5 | 85 | 91/66 | 235/210 | 374 | 310 | 100×100 | 240 | 90 (10) |
| 500×400 ⁶ | - | 10.5 | 20 | 80 | 101/76 | 235/210 | 422 | 301 | 100×100 | 310 | 70 (8) |
| 550×450 ⁷ | - | 10.5 | 24.8 | 75 | 85/60 | 235/210 | 442 | 308 | 120×120 | 430 | 75 (9) |
| 600×300 ⁷ | - | 10.5 | 18 | 85 | 81/56 | 235/210 | 418 | 307 | 100×100 | 310 | 80 (9) |
| 600×400 ⁷ | - | 10.5 | 24 | 75 | 81/56 | 235/210 | 443 | 309 | 135×135 | 430 | 75 (9) |
| 600×500 ⁷ | - | 10.5 | 30 | 65 | 82/57 | 235/210 | 476 | 321 | 135×135 | 430 | 70 (8) |

⁶ 8-teilig

⁷ 10-teilig

⁸ 12-teilig

¹⁰ mit Volant 10 km/h tiefer

Die angegebenen Masse sind gerechnete Mittelwerte und können am Produkt leicht abweichen ($\pm 2\% \pm 5$ cm).

Ist eine minimale oder maximale Durchgangshöhe gewünscht, ist dies mit Glatz abzustimmen.

Die Höhenmasse basieren auf der Bodenhülse M4 / M8. Bei den Sockelvarianten weichen diese unerheblich ab.

Die maximal zulässigen Windgeschwindigkeiten gemäss Tabelle erfordern die fixe Verankerung im Boden. Ein Sockel mit dem angegebenen Mindestgewicht reicht dafür nicht aus.

Bei mehreren Schirmen ist ein Mindestabstand von 25 cm zwischen zwei Schirmen, sowie auch zu Wänden einzuhalten.

Das Öffnen und Schliessen mit einer Akku-Bohrmaschine ist nicht erlaubt.

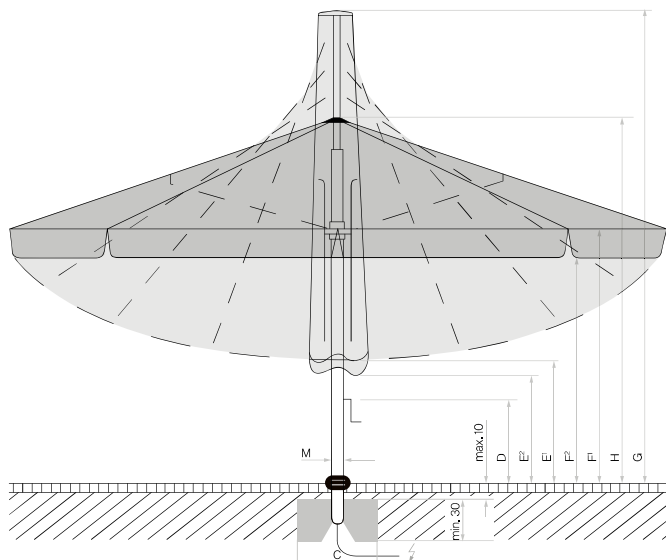

Looser Deckbelag max. 10 cm,
Betondicke min. 30 cm (Frosttiefe
beachten), Wasserabfluss
gewährleisten, Zuleitung elektrisch.



Positionen der LED bei
Palazzo Noblesse mit LED



Positionen der Heizstrahler bei
Palazzo Noblesse mit Heizstrahler

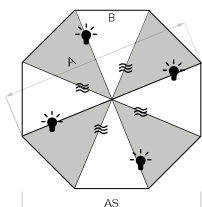

8-teilig

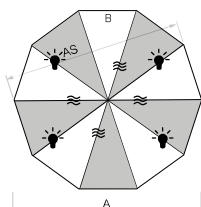

10-teilig

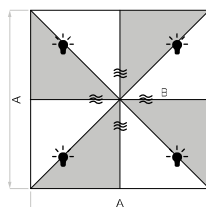

8-teilig

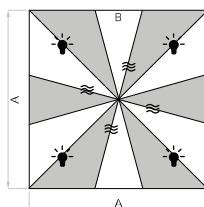

12-teilig

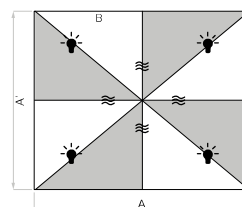

8-teilig

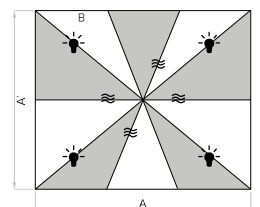

10-teilig

Optionen (In Sonnenschirm integriert. Nicht nachrüstbar)

| | Zwingend notwendig | Verkaufspreise | | Bestellnummer |
|---|------------------------------------|-----------------------|----------------|----------------------|
| | | MWST exkl. | UVP MWST inkl. | |
| Steuerungen Palazzo Noblesse mit Kurbel | | | | |
| Steuerung Pz200 für LED RGB+W, direkt und indirekt, 1×230 V, inkl. LED | Fernbedienung | 1383.– | 1495.– | 350 01 564 0XX |
| Steuerung Pz200 für Heizstrahler, 3×400V | Fernbedienung | 1105.– | 1195.– | 350 01 564 100 |
| Steuerung Pz200 für LED RGB+W und Heizstrahler, 3×400 V, inkl. LED | Fernbedienung | 1929.– | 2085.– | 350 01 564 1XX |
| Steuerung Pz200 als 1×230 V (statt 3×400 V), für max. 2 Heizstrahler mit je 1500 W. (Steuerung Pz200 für Heizstrahler, 3×400 V (350 01 564 100), oder für LED + Heizstrahler, 3×400 V (350 01 564 1XX) zwingend notwendig) | 350 01 564 100 oder 350 01 564 1XX | kostenlos | | 350 01 564 200 |
| Steuerungen Palazzo Noblesse E mit Motor | | | | |
| Steuerung Pz200 für Motor, 1×230 V, 10 A | Fernbedienung | 624.– | 675.– | 350 01 564 300 |
| Steuerung Pz200 für LED RGB+W und Motor, 1×230 V, inkl. LED | Fernbedienung | 1633.– | 1765.– | 350 01 564 3XX |
| Steuerung Pz200 für Heizstrahler und Motor, 3×400 V | Fernbedienung | 1244.– | 1345.– | 350 01 564 400 |
| Steuerung Pz200 für LED RGB+W, Heizstrahler und Motor, 3×400 V, inkl. LED | Fernbedienung | 2160.– | 2335.– | 350 01 564 4XX |
| Steuerung Pz200 als 1×230 V (statt 3×400 V), für max. 2 Heizstrahler mit je 1500 W. (Steuerung Pz200 für Heizstrahler + Motor, 3×400 V (350 01 564 400), oder für LED + Heizstrahler + Motor 3×400 V (350 01 564 4XX) zwingend notwendig) | 350 01 564 400 oder 350 01 564 4XX | kostenlos | | 350 01 564 200 |
| Heizstrahler | | | | |
| ¹ Heizstrahler (Infrarotstrahler), Aluminium poliert, 1500 W, 230 V, 6,5 A (inkl. Kabel, max. 4 Heizstrahler pro Schirm, Preis ist pro Heizstrahler) | | 338.– | 365.– | 350 01 570 400 |
| Heizstrahler (Infrarotstrahler), Aluminium poliert, 1500 W, 230 V, 6,5 A (inkl. Glatz Stecker, max. 4 Heizstrahler pro Schirm, Preis ist pro Heizstrahler). Verfügbar ab ca. April 2024. NEU | Kupplung Heizstrahler | 291.– | 315.– | 350 01 570 600 |
| Glatz Kupplung Heizstrahler (inkl. Kabel, max. 4 Heizstrahler pro Schirm, Preis ist pro Kupplung). Verfügbar ab ca. April 2024. NEU | | 45.– | 49.– | 350 01 570 700 |
| Bindesystem | | | | |
| ¹³ Bindesystem, PzN, passend zu Schirmgrösse in cm: Ø 450 / Ø 500 / 400×400 / 450×450 / 450×350 / 500×400 | | 153.– | 165.– | 350 01 900 300 |
| ¹³ Bindesystem, PzN, passend zu Schirmgrösse in cm: Ø 600 / Ø 700 / 500×500 / 550×550 / 600×600 / 500×250 / 550×450 / 600×300 / 600×400 / 600×500 | | 153.– | 165.– | 350 01 900 310 |
| Zubehör | | | | |
| Schutzhülle aus reissfestem, beschichtetem Polyestergewebe mit Schnürung | | | | |
| Schutzhülle mit Stab und Reissverschluss, 325×90 cm, passend zu Schirmgrösse in cm: 450×350 / 500×250 | | 236.– | 255.– | 350 01 609 815 |
| Schutzhülle mit Stab und Reissverschluss, 400×100 cm, passend zu Schirmgrösse in cm: Ø 450 / Ø 500 / Ø 600 / Ø 700 / 400×400 / 450×450 / 500×500 / 500×400 / 550×450 / 600×300 / 600×400 | | 338.– | 365.– | 350 01 609 825 |
| Schutzhülle mit Stab und Reissverschluss, 480×110 cm, passend zu Schirmgrösse in cm: 550×550 / 600×600 / 600×500 | | 384.– | 415.– | 350 01 609 835 |
| Prallschutz | | | | |
| ¹² Prallschutz für Schirmmast, grau, abnehmbar, H = 85 cm | | 310.– | 335.– | 350 01 906 200 |
| ⁴ Regenrinne (Nur für quadratische und rechteckige Schirme geeignet) | | | | |
| Regenrinne Triangular, konisch 250 cm, PzNS ⁵ 3/3, inkl. Befestigungs-Set, Polyacryl/PVC | | 671.– | 725.– | 350 01 700 327 XXX |
| Regenrinne Triangular, konisch 300 cm, PzNS ⁵ 3/3, inkl. Befestigungs-Set, Polyacryl/PVC | | 717.– | 775.– | 350 01 700 331 XXX |
| Regenrinne Triangular, konisch 350 cm, PzNS ⁵ 3/3, inkl. Befestigungs-Set, Polyacryl/PVC | | 763.– | 825.– | 350 01 700 332 XXX |
| Regenrinne Triangular, konisch 400 cm, PzNS ⁵ 3/3, inkl. Befestigungs-Set, Polyacryl/PVC | | 809.– | 875.– | 350 01 700 334 XXX |
| Regenrinne Triangular, konisch 450 cm, PzNS ⁵ 3/3, inkl. Befestigungs-Set, Polyacryl/PVC | | 865.– | 935.– | 350 01 700 336 XXX |
| Regenrinne Triangular, konisch 500 cm, PzN ⁵ 3/3, inkl. Befestigungs-Set, Polyacryl/PVC | | 957.– | 1035.– | 350 01 700 338 XXX |
| Regenrinne Triangular, konisch 500 cm, PzN ⁵ 4/4, inkl. Befestigungs-Set, Polyacryl/PVC | | 1050.– | 1135.– | 350 01 700 340 XXX |
| Regenrinne Triangular, konisch 500 cm, PzN ⁵ 3/4, inkl. Befestigungs-Set, Polyacryl/PVC | | 1004.– | 1085.– | 350 01 700 342 XXX |
| Regenrinne Triangular, konisch 500 cm, PzN ⁵ 4/3, inkl. Befestigungs-Set, Polyacryl/PVC | | 1004.– | 1085.– | 350 01 700 344 XXX |
| Regenrinne Triangular, konisch 550 cm, PzN ⁵ 4/4, inkl. Befestigungs-Set, Polyacryl/PVC | | 1105.– | 1195.– | 350 01 700 348 XXX |
| Regenrinne Triangular, konisch 600 cm, PzN ⁵ 4/4, inkl. Befestigungs-Set, Polyacryl/PVC | | 1152.– | 1245.– | 350 01 700 350 XXX |

Zubehör

4,16 Seitenwand (Seitenwandbreite ist 20 cm kürzer als Schirmbreite.

Nur für quadratische und rechteckige Schirme geeignet)

| | Zwingend notwendig | Verkaufspreise | | Bestellnummer |
|---|-----------------------|----------------|----------------|--------------------|
| | | MWST exkl. | UVP MWST inkl. | |
| Seitenwand 250×225 cm, PzNS ⁵ 3/-, inkl. Befestigungs-Set, Polyacryl | | 550.– | 595.– | 350 01 759 546 XXX |
| Seitenwand 300×225 cm, PzNS ⁵ 3/-, inkl. Befestigungs-Set, Polyacryl | | 597.– | 645.– | 350 01 759 548 XXX |
| Seitenwand 350×225 cm, PzNS ⁵ 3/-, inkl. Befestigungs-Set, Polyacryl | | 634.– | 685.– | 350 01 759 550 XXX |
| Seitenwand 400×225 cm, PzNS ⁵ 3/-, inkl. Befestigungs-Set, Polyacryl | | 671.– | 725.– | 350 01 759 552 XXX |
| Seitenwand 450×225 cm, PzNS ⁵ 3/-, inkl. Befestigungs-Set, Polyacryl | | 708.– | 765.– | 350 01 759 554 XXX |
| Seitenwand 500×225 cm, PzN ⁵ 3/-, inkl. Befestigungs-Set, Polyacryl | | 754.– | 815.– | 350 01 759 556 XXX |
| Seitenwand 500×225 cm, PzN ⁵ 4/-, inkl. Befestigungs-Set, Polyacryl | | 772.– | 835.– | 350 01 759 558 XXX |
| Seitenwand 550×225 cm, PzN ⁵ 4/-, inkl. Befestigungs-Set, Polyacryl | | 809.– | 875.– | 350 01 759 560 XXX |
| Seitenwand 600×225 cm, PzN ⁵ 4/-, inkl. Befestigungs-Set, Polyacryl | | 846.– | 915.– | 350 01 759 562 XXX |

Elektro-Zubehör

| | | | | |
|--|--|-------|-------|----------------|
| Fernbedienung, inkl. Wandhalter, IP20, 7-Kanal, schwarz, beschriftet (Standard, 1 Fernbedienung pro Sonnenschirm) | | 143.– | 155.– | 350 01 555 320 |
| Fernbedienung, inkl. Wandhalter, IP20, 42-Kanal, schwarz, beschriftet (Spezialprogrammierung) | | 171.– | 185.– | 350 01 555 305 |

Befestigungen

Bodenhülsen

| | | | | |
|------------------------------------|----------------------|-------|-------|----------------|
| Bodenhülse M4, Stahl feuerverzinkt | Standrohr M4 | 184.– | 199.– | 350 01 226 510 |
| Bodenhülse M8, Stahl feuerverzinkt | Aufstellscharnier M8 | 338.– | 365.– | 350 01 226 000 |

Montageplatten

| | | | | |
|---|--|--------|--------|----------------|
| Montageplatte M4 / M8, 30 × 30 × 1.5 cm, Stahl feuerverzinkt | Standrohr M4 oder Aufstellscharnier | 273.– | 295.– | 350 01 226 921 |
| Montageplatte M4 spezial, für Aufbauhöhe 50–149 mm, Stahl feuerverzinkt | Standrohr M4 | 920.– | 995.– | 350 01 226 932 |
| Montageplatte M4 spezial, für Aufbauhöhe 150–350 mm, Stahl feuerverzinkt | Standrohr M4 | 920.– | 995.– | 350 01 226 930 |
| Montageplatte M4 für Isolationsböden, Aufbauhöhe nach Mass, Edelstahl 1.4301 / 304 | Standrohr M4 | 1938.– | 2095.– | 350 01 229 730 |
| Montageplatte M8 spezial, für Aufbauhöhe 50–149 mm, Stahl feuerverzinkt | Aufstellscharnier M8 | 1031.– | 1115.– | 350 01 229 707 |
| Montageplatte M8 spezial, für Aufbauhöhe 150–350 mm, Stahl feuerverzinkt | Aufstellscharnier M8 | 1031.– | 1115.– | 350 01 229 705 |
| Montageplatte M8 für Isolationsböden, Aufbauhöhe nach Mass, Edelstahl 1.4301 / 304 | Aufstellscharnier M8 | 2160.– | 2335.– | 350 01 229 732 |

Sockel

| | | | | |
|--|-------------------------------------|--------|--------|----------------|
| Sockelrahmen M4 / M8 / M16, 240-690 kg, 105 × 105 × 12–16 cm, Stahl feuerverzinkt, justier- und nivellierbar (Preis ohne Betonelemente) | Standrohr oder Aufstellscharnier | 726.– | 785.– | 350 01 226 945 |
| Betonelement-Set, 4 × 48 kg, für 240 kg Sockel, 48.3 × 48.3 × 9.4 cm, (ca. 192 kg), Beton | | 384.– | 415.– | 350 01 226 950 |
| Betonelement-Set, 4 × 65 kg, für 310 kg Sockel, 48.3 × 48.3 × 12.6 cm, (ca. 260 kg), Beton | | 523.– | 565.– | 350 01 226 952 |
| Betonelement-Set, 8 × 48 kg, für 430 kg Sockel, 48.3 × 48.3 × 9.4 cm, (ca. 384 kg), Beton | | 763.– | 825.– | 350 01 226 948 |
| Betonelement-Set, 8 × 65 kg, für 570 kg Sockel, 48.3 × 48.3 × 12.6 cm, (ca. 520 kg), Beton | | 1050.– | 1135.– | 350 01 226 954 |
| Abdeckung zu M4/M8/M16 Sockel 240 kg, 110 × 110 × 12 cm, Aluminium, pulverbeschichtet hellgrau | | 717.– | 775.– | 350 01 227 417 |
| Abdeckung zu M4/M8/M16 Sockel 240 kg, 110 × 110 × 12 cm, Aluminium, pulverbeschichtet anthrazit | | 717.– | 775.– | 350 01 227 430 |
| Abdeckung zu M4/M8/M16 Sockel 310 kg, 110 × 110 × 15 cm, Aluminium, pulverbeschichtet hellgrau | | 809.– | 875.– | 350 01 227 517 |
| Abdeckung zu M4/M8/M16 Sockel 310 kg, 110 × 110 × 15 cm, Aluminium, pulverbeschichtet anthrazit | | 809.– | 875.– | 350 01 227 530 |

Standrohre / Aufstellscharniere

| | | | | |
|---|--|-------|-------|----------------|
| Standrohr M4 mit Profil PzS / PzN, Stahl feuerverzinkt (mit Abdeckung, justier-, abschliess- und nivellierbar) | | 273.– | 295.– | 350 01 227 040 |
| Aufstellscharnier M8 mit Profil PzS / PzN, Stahl feuerverzinkt (mit Abdeckung, justier-, abschliess- und nivellierbar) | | 458.– | 495.– | 350 01 225 040 |

¹ solange Vorrat⁴ Angabe der Stofffarbe zwingend notwendig⁵ Anzahl Befestigungspunkte (Streben). Bei Regenrinne links / rechts in Abflussrichtung gesehen¹² Gewisse Schirmgrößen erfordern das Entfernen des Prallschutzes vor dem Schliessen des Schirmes. Siehe Tabelle Schliesshöhe (E).¹³ Nur in Verbindung mit einem neuen Schirm oder neuem Überzug erhältlich.¹⁶ Die maximal zulässigen Windgeschwindigkeiten der Schirme verfallen bei der Verwendung von Seitenwänden. Seitenwände mit dem Boden verbinden, um Schäden durch Flattern zu verhindern. Es können 1 bis 4 Seitenwände angebracht werden.



Gestell: 10-, 12-, oder 14-teilig, rund, quadratisch, rechteckig, Aluminium
 Profilierter, verdrehsicherer Mast, Ø120 mm, inkl. Verstärkungsrippen, Wandstärke 5,5 mm
 Dachstreben 55 × 30 mm, mit Kedernuten für Überzugsegmente.
 Mit teleskopischem und gegenläufigem Öffnungsprinzip für komfortables, patentiertes Öffnen mit nur wenigen Kurbelumdrehungen.

Gestellfarbe: Natureloxiertes Aluminium
 Pulverbeschichtet anthrazit RAL 7016, matt: kostenlos
 Weitere RAL-Farben: gegen Aufpreis

Sondergrößen: Auf Anfrage erhältlich

Optionen: Motorantrieb für höchsten Komfort
 LED-Beleuchtung RGB+W stufenlos dimmbar, direkt und indirekt, Farbtemperatur 3000 K (warmweiss), 5800-7200 Lumen (je nach Grösse).
 Heizstrahler (Infrarot, mit Schnellkupplung)

Schirmbezug: Stoffqualität 5
 Einzelne Überzug-Segmente am Schirmstandort auswechselbar

Volant: Mit oder ohne erhältlich

Schutzhülle: optional

Wichtig: Schirm muss vor Ort endmontiert werden. Diese Leistung ist im Preis nicht inbegriffen.

PALAZZO® Royal, Int. Patents reg. © Int. Design reg.

Gestell natureloxiert, mit Kurbel, ohne oder mit Volant

| Nenngrosse | Anzahl Streben | Stoffqualität 5 mit Kurbel Farben 500–899 | | Bestellnummer mit Kurbel ohne Volant | Stoffqualität 5 mit Kurbel Farben 500–899 | | Bestellnummer mit Kurbel mit Volant | |
|------------|----------------|--|----------------|---|--|----------------|--|----------------|
| | | MWST exkl. | UVP MWST inkl. | | MWST exkl. | UVP MWST inkl. | | |
| ○ | cm | | | | | | | |
| | Ø 700 | 10-teilig | 7655.– | 8275.– | 342 00 700 171 | 7840.– | 8475.– | 342 00 700 170 |
| | Ø 800 | 10-teilig | 8511.– | 9200.– | 342 00 800 171 | 8696.– | 9400.– | 342 00 800 170 |
| □ | 500×500 | 12-teilig | 7562.50 | 8175.– | 342 00 501 171 | 7747.– | 8375.– | 342 00 501 170 |
| | 550×550 | 12-teilig | 7932.50 | 8575.– | 342 00 551 171 | 8117.50 | 8775.– | 342 00 551 170 |
| | 600×600 | 12-teilig | 8511.– | 9200.– | 342 00 602 171 | 8696.– | 9400.– | 342 00 602 170 |
| | 650×650 | 12-teilig | 9389.50 | 10150.– | 342 00 651 171 | 9574.50 | 10350.– | 342 00 651 170 |
| | 700×700 | 12-teilig | 10338.– | 11175.– | 342 00 703 171 | 10523.– | 11375.– | 342 00 703 170 |
| □ | 600×500 | 10-teilig | 8025.– | 8675.– | 342 00 623 171 | 8210.– | 8875.– | 342 00 623 170 |
| | 700×500 | 10-teilig | 8603.– | 9300.– | 342 00 701 171 | 8788.– | 9500.– | 342 00 701 170 |
| | 700×600 | 12-teilig | 9389.50 | 10150.– | 342 00 702 171 | 9574.50 | 10350.– | 342 00 702 170 |
| | 800×400 | 10-teilig | 9181.– | 9925.– | 342 00 804 171 | 9366.– | 10125.– | 342 00 804 170 |
| | 800×600 | 14-teilig | 10338.– | 11175.– | 342 00 802 171 | 10523.– | 11375.– | 342 00 802 170 |

Gestell natureloxiert, mit Motor, ohne oder mit Volant

| Nenngrosse | Anzahl Streben | Stoffqualität 5 mit Motor ¹⁴ Farben 500–899 | | Bestellnummer mit Motor ¹⁴ ohne Volant | Stoffqualität 5 mit Motor ¹⁴ Farben 500–899 | | Bestellnummer mit Motor ¹⁴ mit Volant | |
|------------|----------------|---|----------------|--|---|----------------|---|----------------|
| | | MWST exkl. | UVP MWST inkl. | | MWST exkl. | UVP MWST inkl. | | |
| ○ | cm | | | | | | | |
| | Ø 700 | 10-teilig | 8672.50 | 9375.– | 343 00 700 171 | 8857.50 | 9575.– | 343 00 700 170 |
| | Ø 800 | 10-teilig | 9528.– | 10300.– | 343 00 800 171 | 9713.– | 10500.– | 343 00 800 170 |
| □ | 500×500 | 12-teilig | 8580.– | 9275.– | 343 00 501 171 | 8765.– | 9475.– | 343 00 501 170 |
| | 550×550 | 12-teilig | 8950.– | 9675.– | 343 00 551 171 | 9135.– | 9875.– | 343 00 551 170 |
| | 600×600 | 12-teilig | 9528.– | 10300.– | 343 00 602 171 | 9713.– | 10500.– | 343 00 602 170 |
| | 650×650 | 12-teilig | 10407.– | 11250.– | 343 00 651 171 | 10592.– | 11450.– | 343 00 651 170 |
| | 700×700 | 12-teilig | 11355.– | 12275.– | 343 00 703 171 | 11540.– | 12475.– | 343 00 703 170 |
| □ | 600×500 | 10-teilig | 9043.– | 9775.– | 343 00 623 171 | 9228.– | 9975.– | 343 00 623 170 |
| | 700×500 | 10-teilig | 9621.– | 10400.– | 343 00 701 171 | 9806.– | 10600.– | 343 00 701 170 |
| | 700×600 | 12-teilig | 10407.– | 11250.– | 343 00 702 171 | 10592.– | 11450.– | 343 00 702 170 |
| | 800×400 | 10-teilig | 10199.– | 11025.– | 343 00 804 171 | 10384.– | 11225.– | 343 00 804 170 |
| | 800×600 | 14-teilig | 11355.– | 12275.– | 343 00 802 171 | 11540.– | 12475.– | 343 00 802 170 |

¹⁴ Steuerung Pz200 zwingend notwendig

| Nenn- grösse | Seiten- abstand | Mast Ø | Grund- fläche | Kurbelhöhe | Schliess- höhe/mit Volant | Durchgangs- höhe/mit Volant | Gesamthöhe | Höhe offen | Fundament | Mindest- gewicht für Sockel | ¹⁰ max. zul. Windg. offen |
|------------------------|--------------------|--------|------------------|------------|---------------------------------|-----------------------------------|------------|------------|-----------|-----------------------------------|---|
| cm | cm | cm | m ² | cm | cm | cm | cm | cm | cm | kg | km/h (Bft.) |
| A | AS | M | B | D | E ¹ /E ² | F ¹ /F ² | G | H | C | | |
| Ø 700 ⁷ | 665 | 12 | 36 | 85 | 145/120 | 260/230 | 502 | 356 | 135 × 135 | 690 | 80 (9) |
| Ø 800 ⁷ | 760 | 12 | 49 | 85 | 118/93 | 260/230 | 527 | 369 | 150 × 150 | 690 | 70 (8) |
| 500 × 500 ⁸ | - | 12 | 25 | 80 | 115/90 | 260/230 | 470 | 331 | 125 × 125 | 570 | 110 (11) |
| 550 × 550 ⁸ | - | 12 | 30.3 | 80 | 96/71 | 260/230 | 487 | 338 | 125 × 125 | 690 | 100 (10) |
| 600 × 600 ⁸ | - | 12 | 36 | 70 | 85/60 | 260/230 | 512 | 345 | 135 × 135 | 690 | 90 (10) |
| 650 × 650 ⁸ | - | 12 | 42.3 | 70 | 81/56 | 260/230 | 546 | 364 | 150 × 150 | 690 | 85 (9) |
| 700 × 700 ⁸ | - | 12 | 49 | 70 | 81/56 | 260/230 | 587 | 394 | 150 × 150 | 690 | 75 (9) |
| 600 × 500 ⁷ | - | 12 | 30 | 85 | 90/65 | 260/230 | 482 | 339 | 125 × 125 | 570 | 80 (9) |
| 700 × 500 ⁷ | - | 12 | 35 | 70 | 82/57 | 260/230 | 516 | 350 | 135 × 135 | 570 | 75 (9) |
| 700 × 600 ⁸ | - | 12 | 42 | 70 | 83/58 | 260/230 | 552 | 373 | 150 × 150 | 690 | 75 (9) |
| 800 × 400 ⁷ | - | 12 | 32 | 70 | 80/55 | 260/230 | 536 | 378 | 135 × 135 | 570 | 75 (9) |
| 800 × 600 ⁹ | - | 12 | 48 | 70 | 80/55 | 260/230 | 598 | 419 | 150 × 150 | 690 | 60 (7) |

⁷ 10-teilig

⁸ 12-teilig

⁹ 14-teilig

¹⁰ mit Volant 10 km/h tiefer

Die angegebenen Masse sind gerechnete Mittelwerte und können am Produkt leicht abweichen ($\pm 2\% \pm 5$ cm).

Ist eine minimale oder maximale Durchgangshöhe gewünscht, ist dies mit Glatz abzustimmen.

Die Höhenmasse basieren auf der Bodenhülse M16. Bei den Sockelvarianten weichen diese unerheblich ab.

Die maximal zulässigen Windgeschwindigkeiten gemäss Tabelle erfordern die fixe Verankerung im Boden. Ein Sockel mit dem angegebenen Mindestgewicht reicht dafür nicht aus.

Bei mehreren Schirmen ist ein Mindestabstand von 30 cm zwischen zwei Schirmen, sowie auch zu Wänden einzuhalten.

Das Öffnen und Schliessen mit einer Akku-Bohrmaschine ist nicht erlaubt.

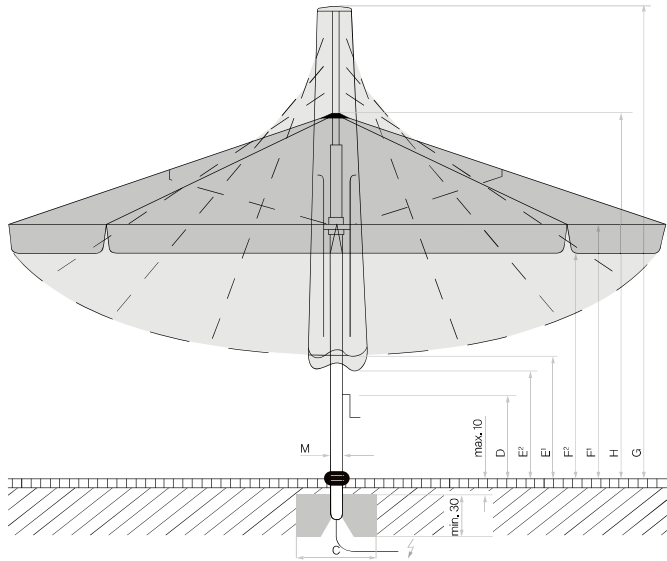

Loser Deckbelag max. 10 cm,
Betondicke min. 30 cm (Frosttiefe beachten),
Wasserabfluss gewährleisten,
Zuleitung elektrisch.

 Positionen der LED bei
Palazzo Royal mit LED

 Positionen der Heizstrahler bei
Palazzo Royal mit Heizstrahler

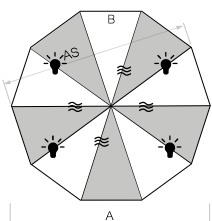

10-teilig

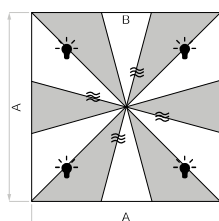

12-teilig

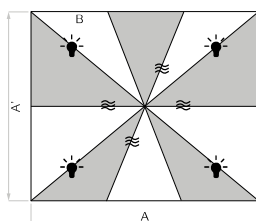

10-teilig

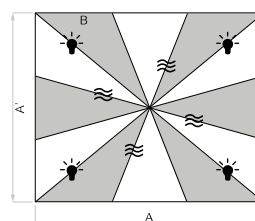

12-teilig

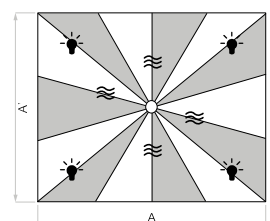

14-teilig

Optionen (In Sonnenschirm integriert. Nicht nachrüstbar)

| | Zwingend notwendig | Verkaufspreise | | Bestellnummer |
|---|---------------------------------------|----------------|----------------|--------------------|
| | | MWST exkl. | UVP MWST inkl. | |
| Steuerungen Palazzo Royal mit Kurbel | | | | |
| Steuerung Pz200 für LED RGB+W, direkt und indirekt, 1×230 V, inkl. LED | Fernbedienung | 1475.50 | 1595.– | 350 01 564 0XX |
| Steuerung Pz200 für Heizstrahler, 3×400V | Fernbedienung | 1105.– | 1195.– | 350 01 564 100 |
| Steuerung Pz200 für LED RGB+W und Heizstrahler, 3×400 V, inkl. LED | Fernbedienung | 2030.50 | 2195.– | 350 01 564 1XX |
| Steuerung Pz200 als 1×230 V (statt 3×400 V), für max. 2 Heizstrahler mit je 1500 W. (Steuerung Pz200 für Heizstrahler, 3×400 V (350 01 564 100), oder für LED + Heizstrahler, 3×400 V (350 01 564 1XX) zwingend notwendig) | 350 01 564 100 oder 350 01 564 1XX | kostenlos | | 350 01 564 200 |
| Steuerungen Palazzo Royal E mit Motor | | | | |
| Steuerung Pz200 für Motor, 1×230 V, 10 A | Fernbedienung | 624.– | 675.– | 350 01 564 300 |
| Steuerung Pz200 für LED RGB+W und Motor, 1×230 V, inkl. LED | Fernbedienung | 1725.– | 1865.– | 350 01 564 3XX |
| Steuerung Pz200 für Heizstrahler und Motor, 3×400 V | Fernbedienung | 1244.– | 1345.– | 350 01 564 400 |
| Steuerung Pz200 für LED RGB+W, Heizstrahler und Motor, 3×400 V, inkl. LED | Fernbedienung | 2262.– | 2445.– | 350 01 564 4XX |
| Steuerung Pz200 als 1×230 V (statt 3×400 V), für max. 2 Heizstrahler mit je 1500 W. (Steuerung Pz200 für Heizstrahler + Motor, 3×400 V (350 01 564 400), oder für LED + Heizstrahler + Motor 3×400 V (350 01 564 4XX) zwingend notwendig) | 350 01 564 400 oder 350 01 564 4XX | kostenlos | | 350 01 564 200 |
| Heizstrahler | | | | |
| ¹ Heizstrahler (Infrarotstrahler), Aluminium poliert, 1500 W, 230 V, 6.5 A (inkl. Kabel, max. 4 Heizstrahler pro Schirm, Preis ist pro Heizstrahler) | | 338.– | 365.– | 350 01 570 400 |
| Heizstrahler (Infrarotstrahler), Aluminium poliert, 1500 W, 230 V, 6.5 A (inkl. Glatz Stecker, max. 4 Heizstrahler pro Schirm, Preis ist pro Heizstrahler). Verfügbar ab ca. April 2024. NEU | Kupplung Heizstrahler | 291.– | 315.– | 350 01 570 600 |
| Glatz Kupplung Heizstrahler (inkl. Kabel, max. 4 Heizstrahler pro Schirm, Preis ist pro Kupplung). Verfügbar ab ca. April 2024. NEU | | 45.– | 49.– | 350 01 570 700 |
| Bindesystem | | | | |
| ¹³ Bindesystem, PzR, passend zu Schirmgrösse in cm: Ø 700 / Ø 800 / 500×500 / 550×550 / 600×600 / 600×500 / 700×500 | | 153.– | 165.– | 350 01 900 320 |
| ¹³ Bindesystem, PzR, passend zu Schirmgrösse in cm: 650×650 / 700×700 / 700×600 / 800×400 / 800×600 | | 153.– | 165.– | 350 01 900 330 |
| Zubehör | | | | |
| Schutzhülle aus reissfestem, beschichtetem Polyestergewebe mit Schnürung | | | | |
| Schutzhülle mit Stab und Reissverschluss, 400×100 cm, passend zu Schirmgrösse in cm: 500×500 | | 338.– | 365.– | 350 01 609 825 |
| Schutzhülle mit Stab und Reissverschluss, 480×110 cm, passend zu Schirmgrösse in cm: Ø 700/Ø 800/ 550×550 / 600×600 / 600×500 / 700×500 / 800×400 | | 384.– | 415.– | 350 01 609 835 |
| Schutzhülle mit Stab und Reissverschluss, 555×120 cm, passend zu Schirmgrösse in cm: 650×650 / 700×700 / 700×600 / 800×600 | | 412.– | 445.– | 350 01 609 845 |
| ⁴ Regenrinne (Nur für quadratische und rechteckige Schirme geeignet) | | | | |
| Regenrinne Triangular, konisch 400 cm, PzR ⁵ 3/3, inkl. Befestigungs-Set, Polyacryl/PVC | | 911.– | 985.– | 350 01 700 356 XXX |
| Regenrinne Triangular, konisch 500 cm, PzR ⁵ 4/4, inkl. Befestigungs-Set, Polyacryl/PVC | | 1152.– | 1245.– | 350 01 700 357 XXX |
| Regenrinne Triangular, konisch 500 cm, PzR ⁵ 4/3, inkl. Befestigungs-Set, Polyacryl/PVC | | 1105.– | 1195.– | 350 01 700 358 XXX |
| Regenrinne Triangular, konisch 500 cm, PzR ⁵ 3/4, inkl. Befestigungs-Set, Polyacryl/PVC | | 1105.– | 1195.– | 350 01 700 359 XXX |
| Regenrinne Triangular, konisch 500 cm, PzR ⁵ 3/3, inkl. Befestigungs-Set, Polyacryl/PVC | | 1050.– | 1135.– | 350 01 700 360 XXX |
| Regenrinne Triangular, konisch 550 cm, PzR ⁵ 4/4, inkl. Befestigungs-Set, Polyacryl/PVC | | 1198.– | 1295.– | 350 01 700 361 XXX |
| Regenrinne Triangular, konisch 600 cm, PzR ⁵ 4/4, inkl. Befestigungs-Set, Polyacryl/PVC | | 1244.– | 1345.– | 350 01 700 364 XXX |
| Regenrinne Triangular, konisch 650 cm, PzR ⁵ 4/4, inkl. Befestigungs-Set, Polyacryl/PVC | | 1290.50 | 1395.– | 350 01 700 370 XXX |
| Regenrinne Triangular, konisch 700 cm, PzR ⁵ 4/4, inkl. Befestigungs-Set, Polyacryl/PVC | | 1346.– | 1455.– | 350 01 700 372 XXX |
| Regenrinne Triangular, konisch 800 cm, PzR ⁵ 4/4, inkl. Befestigungs-Set, Polyacryl/PVC | | 1438.50 | 1555.– | 350 01 700 374 XXX |
| Regenrinne Triangular, konisch 800 cm, PzR ⁵ 4/5, inkl. Befestigungs-Set, Polyacryl/PVC | | 1475.50 | 1595.– | 350 01 700 375 XXX |
| Regenrinne Triangular, konisch 800 cm, PzR ⁵ 5/4, inkl. Befestigungs-Set, Polyacryl/PVC | | 1475.50 | 1595.– | 350 01 700 376 XXX |
| Regenrinne Triangular, konisch 800 cm, PzR ⁵ 5/5, inkl. Befestigungs-Set, Polyacryl/PVC | | 1531.– | 1655.– | 350 01 700 377 XXX |

Zubehör

| Zubehör | Zwingend notwendig | Verkaufspreise | | Bestellnummer |
|---|-----------------------|----------------|----------------|--------------------|
| | | MWST exkl. | UVP MWST inkl. | |
| ^{4,16} Seitenwand (Seitenwandbreite ist 20 cm kürzer als Schirmbreite. Nur für quadratische und rechteckige Schirme geeignet) | | | | |
| Seitenwand 400×245 cm, PzR ⁵ 3/-, inkl. Befestigungs-Set, Polyacryl | | 809.– | 875.– | 350 01 759 568 XXX |
| Seitenwand 500×245 cm, PzR ⁵ 4/-, inkl. Befestigungs-Set, Polyacryl | | 846.– | 915.– | 350 01 759 569 XXX |
| Seitenwand 500×245 cm, PzR ⁵ 3/-, inkl. Befestigungs-Set, Polyacryl | | 828.– | 895.– | 350 01 759 570 XXX |
| Seitenwand 550×245 cm, PzR ⁵ 4/-, inkl. Befestigungs-Set, Polyacryl | | 893.– | 965.– | 350 01 759 571 XXX |
| Seitenwand 600×245 cm, PzR ⁵ 4/-, inkl. Befestigungs-Set, Polyacryl | | 920.– | 995.– | 350 01 759 574 XXX |
| Seitenwand 650×245 cm, PzR ⁵ 4/-, inkl. Befestigungs-Set, Polyacryl | | 994.– | 1075.– | 350 01 759 576 XXX |
| Seitenwand 700×245 cm, PzR ⁵ 4/-, inkl. Befestigungs-Set, Polyacryl | | 1041.– | 1125.– | 350 01 759 578 XXX |
| Seitenwand 800×245 cm, PzR ⁵ 4/-, inkl. Befestigungs-Set, Polyacryl | | 1133.– | 1225.– | 350 01 759 580 XXX |
| Seitenwand 800×245 cm, PzR ⁵ 5/-, inkl. Befestigungs-Set, Polyacryl | | 1152.– | 1245.– | 350 01 759 582 XXX |
| Elektro-Zubehör | | | | |
| Fernbedienung, inkl. Wandhalter, IP20, 7-Kanal, schwarz, beschriftet (Standard, 1 Fernbedienung pro Sonnenschirm) | | 143.– | 155.– | 350 01 555 320 |
| Fernbedienung, inkl. Wandhalter, IP20, 42-Kanal, schwarz, beschriftet (Spezialprogrammierung) | | 171.– | 185.– | 350 01 555 305 |
| Prallschutz | | | | |
| ¹² Prallschutz für Schirmmast, grau, abnehmbar, H = 85 cm | | 319.– | 345.– | 350 01 906 300 |
| Befestigungen | | | | |
| Bodenhülsen | | | | |
| Bodenhülse M16, Stahl feuerverzinkt | Aufstellscharnier M16 | 365.– | 395.– | 350 01 226 001 |
| Montageplatten | | | | |
| Montageplatte M16, 40 × 40 × 1,5 cm, Stahl feuerverzinkt | Aufstellscharnier M16 | 476.– | 515.– | 350 01 229 701 |
| Montageplatte M16 spezial, für Aufbauhöhe 50–149 mm, Stahl feuerverzinkt | Aufstellscharnier M16 | 1152.– | 1245.– | 350 01 229 712 |
| Montageplatte M16 spezial, für Aufbauhöhe 150–350 mm, Stahl feuerverzinkt | Aufstellscharnier M16 | 1152.– | 1245.– | 350 01 229 710 |
| Montageplatte M16 für Isolationsböden, Aufbauhöhe nach Mass, Edelstahl 1.4301/304 | Aufstellscharnier M16 | 2354.– | 2545.– | 350 01 229 734 |
| Sockel | | | | |
| Sockelrahmen M4 / M8 / M16, 240-690 kg, 105 × 105 × 12–16 cm, Stahl feuerverzinkt, justier- und nivellierbar (Preis ohne Betonelemente) | Aufstellscharnier | 726.– | 785.– | 350 01 226 945 |
| Betonelement-Set, 8 × 65 kg, für 570 kg Sockel, 48.3 × 48.3 × 12.6 cm, (ca. 520 kg), Beton | | 1050.– | 1135.– | 350 01 226 954 |
| Betonelement-Set, 4 × 65 kg + 8 × 48 kg, für 690 kg Sockel, 48.3 × 48.3 × 12.6 cm / 48.3 × 48.3 × 9.4 cm (ca. 644 kg), Beton | | 1281.– | 1385.– | 350 01 226 956 |
| Standrohre / Aufstellscharniere | | | | |
| Aufstellscharnier M16 mit Profil PzR, Stahl feuerverzinkt (mit Abdeckung, justier-, abschliess- und nivellierbar) | | 634.– | 685.– | 350 01 225 045 |

¹ solange Vorrat⁴ Angabe der Stofffarbe zwingend notwendig⁵ Anzahl Befestigungspunkte (Streben). Bei Regenrinne links/rechts in Abflussrichtung gesehen¹² Gewisse Schirmgrößen erfordern das Entfernen des Prallschutzes vor dem Schliessen des Schirmes. Siehe Tabelle Schliesshöhe (E).¹³ Nur in Verbindung mit einem neuen Schirm oder neuem Überzug erhältlich.¹⁶ Die maximal zulässigen Windgeschwindigkeiten der Schirme verfallen bei der Verwendung von Seitenwänden. Seitenwände mit dem Boden verbinden, um Schäden durch Flattern zu verhindern. Es können 1 bis 4 Seitenwände angebracht werden.

Überzüge lose (Preis für Spezialgrößen auf Anfrage)

Die Bestellung von einem neuen Überzug (Stoffqualität 4 und 5) ist verbindlich. Es besteht somit kein Anrecht auf Rückgabe oder Umtausch. Nach Produktion und Auslieferung ist die Rückgabe oder der Umtausch nicht möglich. Überzüge von älteren Schirm-Modellen sind in der Ersatzteilpreislise zu finden.

Fremdstoffanlieferungen

Bitte beachten Sie bei Anlieferung von Stoffen ausserhalb unserer Kollektion, dass diese der Qualität unserer Stoffqualität 5 (300 g/m²) entsprechen müssen, damit wir bei der Fertigung der Überzüge ein qualitativ vergleichbares Resultat erhalten.

Anlieferung Stoff durch Kunde, Gutschrift pro Laufmeter CHF 5.– exkl. MWST

Bestellung Stoff durch Glatz, Stoff ist nicht im Glatz-Sortiment.

Achtung: Mindestbestellung, je nach Aufwand und Design. Mindestbestellung ca. 60 Laufmeter.

Flammhemmende- Ausrüstung auf Anfrage.

Zuschlag pro Laufmeter CHF 17.– exkl. MWST

ALEXO®: Überzug lose (ohne Gestell, ohne Rückgaberecht)

| Nenngrösse ohne Volant | Anzahl Streben | Stoffqualität 4 ¹⁵ Farben 400–499 | | Stoffqualität 5 Farben 500–899 | | Stoffbedarf bei Stoffbreite 120cm in Laufmeter* | Bestellnummer |
|---------------------------|-------------------|--|----------------|--------------------------------------|----------------|---|---------------|
| | | MWST exkl. | UVP MWST inkl. | MWST exkl. | UVP MWST inkl. | | |
| cm | | | | | | uni/asymmetrisch | |
| Ø 200 | 10-teilig | 249.10 | 269.– | 347.70 | 376.– | 4.9 | 180 04 200 1 |
| Ø 220 | 10-teilig | 281.95 | 305.– | 378.40 | 409.– | 5.3 | 180 04 220 1 |
| Nenngrösse mit Volant | Anzahl Streben | Stoffqualität 4 ¹⁵ Farben 400–499 | | Stoffqualität 5 Farben 500–899 | | Stoffbedarf bei Stoffbreite 120cm in Laufmeter* | Bestellnummer |
| | | MWST exkl. | UVP MWST inkl. | MWST exkl. | UVP MWST inkl. | | |
| cm | | | | | | uni/asymmetrisch | |
| Ø 200 | 10-teilig | 249.10 | 269.– | 347.70 | 376.– | 5.5 | 180 04 200 0 |
| Ø 220 | 10-teilig | 281.95 | 305.– | 378.40 | 409.– | 7.1 | 180 04 220 0 |

PIAZZINO: Überzug lose (ohne Gestell, ohne Rückgaberecht)

| Nenngrösse ohne Volant | Anzahl Streben | Stoffqualität 4 ¹⁵ Farben 400–499 | | Stoffqualität 5 Farben 500–899 | | Stoffbedarf bei Stoffbreite 120cm in Laufmeter* | Bestellnummer |
|---------------------------|-------------------|--|----------------|--------------------------------------|----------------|---|---------------|
| | | MWST exkl. | UVP MWST inkl. | MWST exkl. | UVP MWST inkl. | | |
| cm | | | | | | uni/asymmetrisch | |
| Ø 300 | 8-teilig | 429.30 | 464.– | 674.15 | 729.– | 7.3 | 173 04 300 1 |
| Ø 350 | 8-teilig | 516.20 | 558.– | 948.70 | 1026.– | 10.2 | 173 04 350 1 |
| 300×300 | 8-teilig | 535.30 | 579.– | 998.50 | 1079.– | 9.7 | 173 04 301 1 |

PIAZZINO: Überzug lose (ohne Gestell, ohne Rückgaberecht)

| Nenngrösse ohne Volant | Anzahl Streben | Stoffqualität 2** Farbe 150 / 158 | | Stoffbedarf bei Stoffbreite 120cm in Laufmeter* | Bestellnummer |
|---------------------------|-------------------|---|----------------|---|---------------|
| | | MWST exkl. | UVP MWST inkl. | | |
| cm | | | | uni/asymmetrisch | |
| Ø 300 | 8-teilig | 208.70 | 225.– | 7.3 | 172 04 300 1 |
| Ø 350 | 8-teilig | 265.85 | 286.– | 10.2 | 172 04 350 1 |
| 300×300 | 8-teilig | 242.55 | 261.– | 9.7 | 172 04 301 1 |

*Doppelter Stoffbedarf bei asymmetrischem Stoff mit Stoffbreite 120 cm

**Verfügbarkeit nur nach Rücksprache

¹⁵ Ab einer Bestellmenge von 10 Stück in der Stoffqualität 4, muss die Lieferzeit im Glatz Verkaufs-Innendienst angefragt werden.

TEAKWOOD: Überzug lose (ohne Gestell, ohne Rückgaberecht)

| Nenngrösse ohne Volant | Anzahl Streben | Stoffqualität 4 ¹⁵ Farben 400–499 | | Stoffqualität 5 Farben 500–899 | | Stoffbedarf bei Stoffbreite 120cm in Laufmeter* | Bestellnummer |
|---------------------------|-------------------|--|----------------|--------------------------------------|----------------|---|---------------|
| | | MWST exkl. | UVP MWST inkl. | MWST exkl. | UVP MWST inkl. | | |
| cm | | | | | | uni/symmetrisch | |
| Ø 300 | 8-teilig | 429.30 | 464.– | 765.30 | 827.– | 8.1 | 166 04 300 1 |
| Ø 350 | 8-teilig | 516.25 | 558.– | 1079.10 | 1167.– | 10.2 | 166 04 350 1 |
| 330×330 | 8-teilig | 574.50 | 621.– | 1209.45 | 1307.– | 13.0 | 166 04 331 1 |

SMART: Überzug lose (ohne Gestell, ohne Rückgaberecht) für Artikel mit Bestellnummer 208 xxx

| Nenngrösse ohne Volant | Anzahl Streben | Stoffqualität 4 ¹⁵ Farben 400–499 | | Stoffqualität 5 Farben 500–899 | | Stoffbedarf bei Stoffbreite 120cm in Laufmeter* | Bestellnummer |
|---------------------------|-------------------|--|----------------|--------------------------------------|----------------|---|---------------|
| | | MWST exkl. | UVP MWST inkl. | MWST exkl. | UVP MWST inkl. | | |
| cm | | | | | | uni/symmetrisch | |
| Ø 200 | 6-teilig | 194.25 | 210.– | 332.85 | 360.– | 5.0 | 208 04 200 1 |
| Ø 220 | 8-teilig | 222.70 | 241.– | 365.70 | 395.– | 5.3 | 208 04 220 1 |
| Ø 250 | 8-teilig | 249.50 | 270.– | 409.15 | 442.– | 7.4 | 208 04 250 1 |
| Ø 300 | 8-teilig | 323.30 | 349.– | 452.60 | 489.– | 8.2 | 208 04 300 1 |
| 200×200 | 8-teilig | 314.50 | 340.– | 479.10 | 518.– | 5.6 | 208 04 201 1 |
| 240×240 | 8-teilig | 335.80 | 363.– | 553.30 | 598.– | 8.8 | 208 04 241 1 |
| 210×150 | 6-teilig | 248.95 | 269.– | 385.85 | 417.– | 5.8 | 208 04 212 1 |
| 250×200 | 6-teilig | 330.40 | 357.– | 517.30 | 559.– | 7.3 | 208 04 252 1 |

ALU-SMART: Überzug lose (ohne Gestell, ohne Rückgaberecht) für Artikel mit Bestellnummer 206 xxx

| Nenngrösse ohne Volant | Anzahl Streben | Stoffqualität 2** Farben 127/150/151/156/157/162 | | Stoffqualität 4 ¹⁵ Farben 400–499 | | Stoffqualität 5 Farben 500–899 | | Stoffbedarf bei Stoffbreite 120cm in Laufmeter* | Bestellnummer |
|---------------------------|-------------------|--|----------------|--|----------------|--------------------------------------|----------------|---|---------------|
| | | MWST exkl. | UVP MWST inkl. | MWST exkl. | UVP MWST inkl. | MWST exkl. | UVP MWST inkl. | | |
| cm | | | | | | | | uni/symmetrisch | |
| Ø 200 | 6-teilig | 81.65 | 88.– | 194.25 | 210.– | 332.85 | 360.– | 5.0 | 206 04 200 1 |
| Ø 220 | 8-teilig | 92.20 | 100.– | 222.70 | 241.– | 365.70 | 395.– | 5.3 | 206 04 220 1 |
| Ø 250 | 8-teilig | 111.30 | 120.– | 249.50 | 270.– | 409.15 | 442.– | 7.4 | 206 04 250 1 |
| Ø 300 | 8-teilig | 116.60 | 126.– | 323.30 | 349.– | 452.60 | 489.– | 8.2 | 206 04 300 1 |
| 200×200 | 8-teilig | 113.40 | 123.– | 314.50 | 340.– | 479.10 | 518.– | 5.6 | 206 04 201 1 |
| 240×240 | 8-teilig | 137.80 | 149.– | 335.80 | 363.– | 553.30 | 598.– | 8.8 | 206 04 241 1 |
| 210×150 | 6-teilig | 103.90 | 112.– | 248.95 | 269.– | 385.85 | 417.– | 5.8 | 206 04 212 1 |
| 250×200 | 6-teilig | 124.05 | 134.– | 330.40 | 357.– | 517.30 | 559.– | 7.3 | 206 04 252 1 |

TWIST: Überzug lose (ohne Gestell, ohne Rückgaberecht) für Artikel mit Bestellnummer 207 xxx

| Nenngrösse ohne Volant | Anzahl Streben | Stoffqualität 4 ¹⁵ Farben 400–499 | | Stoffqualität 5 Farben 500–899 | | Stoffbedarf bei Stoffbreite 120cm in Laufmeter* | Bestellnummer |
|---------------------------|-------------------|--|----------------|--------------------------------------|----------------|---|---------------|
| | | MWST exkl. | UVP MWST inkl. | MWST exkl. | UVP MWST inkl. | | |
| cm | | | | | | uni/symmetrisch | |
| Ø 270 | 8-teilig | 334.95 | 362.– | 462.15 | 500.– | 7.7 | 207 04 270 1 |
| Ø 300 | 8-teilig | 373.10 | 403.– | 535.30 | 579.– | 8.1 | 207 04 300 1 |
| Ø 330 | 8-teilig | 400.65 | 433.– | 584.05 | 631.– | 9.5 | 207 04 330 1 |
| 240×240 | 8-teilig | 409.15 | 442.– | 530.– | 573.– | 8.6 | 207 04 241 1 |
| 210×150 | 6-teilig | 266.50 | 288.– | 437.80 | 473.– | 6 | 207 04 212 1 |
| 250×200 | 6-teilig | 366.– | 396.– | 490.– | 530.– | 7.2 | 207 04 252 1 |

*Doppelter Stoffbedarf bei asymmetrischem Stoff mit Stoffbreite 120 cm

**Verfügbarkeit nur nach Rücksprache

¹⁵ Ab einer Bestellmenge von 10 Stück in der Stoffqualität 4, muss die Lieferzeit im Glatz Verkaufs-Innendienst angefragt werden.

ALU-TWIST: Überzug lose (ohne Gestell, ohne Rückgaberecht) für Artikel mit Bestellnummer 204 xxx

| Nenngrosse ohne Volant | Anzahl Streben | Stoffqualität 2** Farben 127 / 150 / 151 / 156 / 157 / 162 | | Stoffqualität 4 ¹⁵ Farben 400–499 | | Stoffqualität 5 Farben 500–899 | | Stoffbedarf bei Stoffbreite 120cm in Laufmeter* | Bestellnummer |
|---------------------------|-------------------|--|----------------|--|----------------|--------------------------------------|----------------|---|---------------|
| | | MWST exkl. | UVP MWST inkl. | MWST exkl. | UVP MWST inkl. | MWST exkl. | UVP MWST inkl. | | |
| cm | | | | | | | | uni/symmetrisch | |
| Ø 270 | 8-teilig | 108.10 | 117.– | 334.95 | 362.– | 462.15 | 500.– | 7.7 | 204 04 270 1 |
| Ø 300 | 8-teilig | 128.25 | 139.– | 373.10 | 403.– | 535.30 | 579.– | 8.1 | 204 04 300 1 |
| Ø 330 | 8-teilig | 169.60 | 183.– | 400.65 | 433.– | 584.05 | 631.– | 9.5 | 204 04 330 1 |
| 240×240 | 8-teilig | 134.60 | 146.– | 409.15 | 442.– | 530.– | 573.– | 8.6 | 204 04 241 1 |
| 210×150 | 6-teilig | 103.90 | 112.– | 266.50 | 288.– | 437.80 | 473.– | 6.0 | 204 04 213 1 |
| 250×200 | 6-teilig | 119.– | 129.– | 366.– | 396.– | 490.– | 530.– | 7.2 | 204 04 253 1 |

SUNWING® Casa: Überzug lose (ohne Gestell, ohne Rückgaberecht)

| Nenngrosse ohne Volant | Anzahl Streben | Stoffqualität 2** Farben 150 / 151 / 157 / 158 | | Stoffqualität 4 ¹⁵ Farben 400–499 | | Stoffqualität 5 Farben 500–899 | | Stoffbedarf bei Stoffbreite 120cm in Laufmeter* | Bestellnummer |
|---------------------------|-------------------|--|----------------|--|----------------|--------------------------------------|----------------|---|---------------|
| | | MWST exkl. | UVP MWST inkl. | MWST exkl. | UVP MWST inkl. | MWST exkl. | UVP MWST inkl. | | |
| cm | | | | | | | | uni/symmetrisch | |
| Ø 300 | 8-teilig | 152.65 | 165.– | 393.25 | 425.– | 657.20 | 710.– | 8.4 | 056 04 300 1 |
| Ø 330 | 8-teilig | 185.50 | 201.– | 417.65 | 451.– | 750.50 | 811.– | 9.7 | 056 04 330 1 |
| 270×270 | 8-teilig | 185.50 | 201.– | 389.05 | 421.– | 750.50 | 811.– | 9.4 | 056 04 271 1 |
| 300×240 | 8-teilig | 185.50 | 201.– | 389.05 | 421.– | 750.50 | 811.– | 9.5 | 056 04 302 1 |

SOMBRANO® S+: Überzug lose (ohne Gestell, ohne Rückgaberecht)

| Nenngrosse ohne Volant | Anzahl Streben | Stoffqualität 2** Farben 150 / 157 | | Stoffqualität 4 ¹⁵ Farben 400–499 | | Stoffqualität 5 Farben 500–899 | | Stoffbedarf bei Stoffbreite 120cm in Laufmeter* | Bestellnummer |
|---------------------------|-------------------|--|----------------|--|----------------|--------------------------------------|----------------|---|---------------|
| | | MWST exkl. | UVP MWST inkl. | MWST exkl. | UVP MWST inkl. | MWST exkl. | UVP MWST inkl. | | |
| cm | | | | | | | | uni/symmetrisch | |
| Ø 350 | 8-teilig | 313.75 | 339.– | 483.35 | 523.– | 1043.05 | 1128.– | 10.4 | 085 04 350 1 |
| Ø 400 | 8-teilig | 358.25 | 387.– | 595.70 | 644.– | 1294.25 | 1399.– | 12.9 | 085 04 400 1 |
| 300×300 | 8-teilig | 320.15 | 346.– | 567.10 | 613.– | 1153.30 | 1247.– | 10.9 | 085 04 310 1 |
| 350×350 | 8-teilig | 358.30 | 387.– | 693.25 | 749.– | 1322.90 | 1430.– | 14 | 085 04 351 1 |
| 400×300 | 8-teilig | 358.30 | 387.– | 679.45 | 734.– | 1335.60 | 1444.– | 13.8 | 085 04 402 1 |

*Doppelter Stoffbedarf bei asymmetrischem Stoff mit Stoffbreite 120 cm

**Verfügbarkeit nur nach Rücksprache

¹⁵ Ab einer Bestellmenge von 10 Stück in der Stoffqualität 4, muss die Lieferzeit im Glatz Verkaufs-Innendienst angefragt werden.

PENDALEX® P+: Überzug lose (ohne Gestell, ohne Rückgaberecht)

| Nenngrösse ohne Volant | Anzahl Streben | | Stoffqualität 5 Farben 500–899 | | Stoffbedarf bei Stoffbreite 120cm in Laufmeter* | Bestellnummer |
|---------------------------|-------------------|--|--------------------------------------|----------------|---|---------------|
| | | | MWST exkl. | UVP MWST inkl. | | |
| cm | | | | | uni/symmetrisch | |
| Ø 300 | 10-teilig | | 702.80 | 760.– | 8.9 | 014 04 300 1 |
| Ø 325 | 10-teilig | | 791.80 | 856.– | 10 | 014 04 325 1 |
| Ø 350 | 10-teilig | | 903.10 | 976.– | 11.1 | 014 04 350 1 |

| | | | | | | |
|--|---------|-----------|--|--|-----|--------------|
|  | 285×230 | 10-teilig | | | 7.2 | 014 04 285 1 |
|--|---------|-----------|--|--|-----|--------------|

| Nenngrösse mit Volant | Anzahl Streben | | Stoffqualität 5 Farben 500–899 | | Stoffbedarf bei Stoffbreite 120cm in Laufmeter* | Bestellnummer |
|--------------------------|-------------------|--|--------------------------------------|----------------|---|---------------|
| | | | MWST exkl. | UVP MWST inkl. | | |
| cm | | | | | uni/symmetrisch | |
| Ø 300 | 10-teilig | | 702.80 | 760.– | 10.3 | 014 04 300 0 |
| Ø 325 | 10-teilig | | 791.80 | 856.– | 11.5 | 014 04 325 0 |
| Ø 350 | 10-teilig | | 903.10 | 976.– | 13.0 | 014 04 350 0 |

| | | | | | | |
|--|---------|-----------|--|--|-----|--------------|
|  | 285×230 | 10-teilig | | | 8.7 | 014 04 285 0 |
|--|---------|-----------|--|--|-----|--------------|

AURA: Überzug lose (ohne Gestell, ohne Rückgaberecht)

| Nenngrösse ohne Volant | Anzahl Streben | | Stoffqualität 5 Farben 500–899 | | Stoffbedarf bei Stoffbreite 120cm in Laufmeter* | Bestellnummer |
|---------------------------|-------------------|--|--------------------------------------|----------------|---|---------------|
| | | | MWST exkl. | UVP MWST inkl. | | |
| cm | | | | | uni/symmetrisch | |
| 350×350 | 8-teilig | | 1198.85 | 1296.– | 15.1 | 111 04 351 1 |
| 400×400 | 8-teilig | | 1391.80 | 1505.– | 18.3 | 111 04 401 1 |



AMBIENTE Nova: Überzug lose (ohne Gestell, ohne Rückgaberecht)

| Nenngrösse ohne Volant | Anzahl Streben | | Stoffqualität 5 Farben 500–899 | | Stoffbedarf bei Stoffbreite 120cm in Laufmeter* | Bestellnummer |
|---------------------------|-------------------|--|--------------------------------------|----------------|---|---------------|
| | | | MWST exkl. | UVP MWST inkl. | | |
| cm | | | | | uni/symmetrisch | |
| Ø 400 | 8-teilig | | 869.25 | 940.– | 13.7 | 105 04 400 1 |
| Ø 500 | 8-teilig | | 1174.50 | 1270.– | 19.9 | 105 04 500 1 |



| | | | | | | |
|--|---------|----------|--|--|------|--------------|
|  | 350×350 | 8-teilig | | | 15.1 | 105 04 351 1 |
| | 400×400 | 8-teilig | | | 18.3 | 105 04 401 1 |

| | | | | | | |
|--|---------|----------|--|--|------|--------------|
|  | 400×300 | 8-teilig | | | 14.5 | 105 04 402 1 |
| | 450×350 | 8-teilig | | | 17.9 | 105 04 452 1 |

| Nenngrösse mit Volant | Anzahl Streben | | Stoffqualität 5 Farben 500–899 | | Stoffbedarf bei Stoffbreite 120cm in Laufmeter* | Bestellnummer |
|--------------------------|-------------------|--|--------------------------------------|----------------|---|---------------|
| | | | MWST exkl. | UVP MWST inkl. | | |
| cm | | | | | uni/symmetrisch | |
| Ø 400 | 8-teilig | | 1064.25 | 1150.– | 16.3 | 105 04 400 0 |
| Ø 500 | 8-teilig | | 1369.50 | 1480.– | 24.0 | 105 04 500 0 |



| | | | | | | |
|--|---------|----------|--|--|------|--------------|
|  | 350×350 | 8-teilig | | | 17.9 | 105 04 351 0 |
| | 400×400 | 8-teilig | | | 21.3 | 105 04 401 0 |

| | | | | | | |
|--|---------|----------|--|--|------|--------------|
|  | 400×300 | 8-teilig | | | 17.6 | 105 04 402 0 |
| | 450×350 | 8-teilig | | | 21.3 | 105 04 452 0 |

*Doppelter Stoffbedarf bei asymmetrischem Stoff mit Stoffbreite 120 cm

**Verfügbarkeit nur nach Rücksprache

FORTANO®: Überzug lose (ohne Gestell, ohne Rückgaberecht)

| Nenngrösse ohne Volant | Anzahl Streben | Stoffqualität 2** Farben 150 / 158 | | Stoffqualität 4 ¹⁵ Farben 400–499 | | Stoffqualität 5 Farben 500–899 | | Stoffbedarf bei Stoffbreite 120cm in Laufmeter* | Bestellnummer |
|----------------------------------|-------------------|--|----------------|--|----------------|--------------------------------------|----------------|---|---------------|
| | | MWST exkl. | UVP MWST inkl. | MWST exkl. | UVP MWST inkl. | MWST exkl. | UVP MWST inkl. | | |
| cm | | | | | | | | | |
| <input type="checkbox"/> 300×300 | 8-teilig | 319.10 | 345.– | 566.05 | 612.– | 1153.30 | 1247.– | 10.9 | 094 04 310 1 |
| <input type="checkbox"/> 400×300 | 8-teilig | 358.30 | 387.– | 678.40 | 733.– | 1335.60 | 1444.– | 13.8 | 094 04 402 1 |

FORTINO® Riviera: Überzug lose (ohne Gestell, ohne Rückgaberecht)

| Nenngrösse ohne Volant | Anzahl Streben | Stoffqualität 2** Farben 150 / 158 | | Stoffqualität 4 ¹⁵ Farben 400–499 | | Stoffqualität 5 Farben 500–899 | | Stoffbedarf bei Stoffbreite 120cm in Laufmeter* | Bestellnummer |
|----------------------------------|-------------------|--|----------------|--|----------------|--------------------------------------|----------------|---|---------------|
| | | MWST exkl. | UVP MWST inkl. | MWST exkl. | UVP MWST inkl. | MWST exkl. | UVP MWST inkl. | | |
| cm | | | | | | | | | |
| <input type="checkbox"/> Ø 250 | 8-teilig | 108.10 | 117.– | 344.50 | 372.– | 484.40 | 524.– | 7.2 | 311 04 250 1 |
| <input type="checkbox"/> Ø 300 | 8-teilig | 129.35 | 140.– | 373.15 | 403.– | 543.80 | 588.– | 8.2 | 311 04 300 1 |
| <input type="checkbox"/> 200×200 | 8-teilig | 112.35 | 121.– | 342.35 | 370.– | 479.10 | 518.– | 5.6 | 311 04 201 1 |
| <input type="checkbox"/> 240×240 | 8-teilig | 133.55 | 144.– | 385.85 | 417.– | 567.10 | 613.– | 8.6 | 311 04 241 1 |

FORTERO®: Überzug lose (ohne Gestell, ohne Rückgaberecht)

| Nenngrösse ohne Volant | Anzahl Streben | Stoffqualität 2** Farben 150 / 158 | | Stoffqualität 4 ¹⁵ Farben 400–499 | | Stoffqualität 5 Farben 500–899 | | Stoffbedarf bei Stoffbreite 120cm in Laufmeter* | Bestellnummer |
|----------------------------------|-------------------|--|----------------|--|----------------|--------------------------------------|----------------|---|---------------|
| | | MWST exkl. | UVP MWST inkl. | MWST exkl. | UVP MWST inkl. | MWST exkl. | UVP MWST inkl. | | |
| cm | | | | | | | | | |
| <input type="checkbox"/> Ø 350 | 8-teilig | 283.– | 306.– | 471.70 | 510.– | 1009.10 | 1091.– | 10.4 | 320 04 350 1 |
| <input type="checkbox"/> 250×250 | 8-teilig | 235.30 | 254.– | 427.20 | 462.– | 943.40 | 1020.– | 7.8 | 320 04 251 1 |
| <input type="checkbox"/> 300×300 | 8-teilig | 250.20 | 270.– | 561.80 | 607.– | 1137.40 | 1230.– | 10.8 | 320 04 301 1 |
| <input type="checkbox"/> 350×350 | 8-teilig | 358.30 | 387.– | 692.20 | 748.– | 1302.75 | 1408.– | 14.0 | 320 04 351 1 |
| <input type="checkbox"/> 300×200 | 8-teilig | 235.30 | 254.– | 427.20 | 462.– | 943.40 | 1020.– | 7.8 | 320 04 302 1 |
| <input type="checkbox"/> 350×250 | 8-teilig | 303.20 | 328.– | 580.90 | 628.– | 1259.30 | 1361.– | 10.6 | 320 04 352 1 |

FORTELLO® / LED: Überzug lose (ohne Gestell, ohne Rückgaberecht)

| Nenngrösse ohne Volant | Anzahl Streben | Stoffqualität 2** Farben 150 / 158 | | Stoffqualität 4 ¹⁵ Farben 400–499 | | Stoffqualität 5 Farben 500–899 | | Stoffbedarf bei Stoffbreite 120cm in Laufmeter* | Bestellnummer |
|----------------------------------|-------------------|--|----------------|--|----------------|--------------------------------------|----------------|---|---------------|
| | | MWST exkl. | UVP MWST inkl. | MWST exkl. | UVP MWST inkl. | MWST exkl. | UVP MWST inkl. | | |
| cm | | | | | | | | | |
| <input type="checkbox"/> Ø 400 | 8-teilig | 303.20 | 328.– | 580.90 | 628.– | 1259.30 | 1361.– | 12.9 | 325 04 400 1 |
| <input type="checkbox"/> 300×300 | 8-teilig | 293.– | 317.– | 547.– | 591.– | 1109.– | 1199.– | 10.6 | 325 04 301 1 |
| <input type="checkbox"/> 350×350 | 8-teilig | 348.– | 376.– | 595.10 | 643.– | 1300.– | 1405.– | 15.0 | 325 04 351 1 |
| <input type="checkbox"/> 400×400 | 8-teilig | 423.– | 457.– | 733.– | 792.– | 1382.– | 1494.– | 18.4 | 325 04 401 1 |
| <input type="checkbox"/> 400×300 | 8-teilig | 358.– | 387.– | 600.– | 649.– | 1246.– | 1347.– | 13.8 | 325 04 402 1 |

*Doppelter Stoffbedarf bei asymmetrischem Stoff mit Stoffbreite 120cm

**Verfügbarkeit nur nach Rücksprache

¹⁵ Ab einer Bestellmenge von 10 Stück in der Stoffqualität 4, muss die Lieferzeit im Glatz Verkaufs-Innendienst angefragt werden.

CASTELLO® Pro: Überzug lose (ohne Gestell, ohne Rückgaberecht)

| Nenngrösse ohne Volant | Anzahl Streben | Stoffqualität 5 Farben 500-899 | | Stoffbedarf bei Stoffbreite 120cm in Laufmeter* | Bestellnummer |
|----------------------------------|-----------------------|---|----------------|--|----------------------|
| | | MWST exkl. | UVP MWST inkl. | | |
| cm | | | | uni/symmetrisch | |
| Ø 350 | 8-teilig | 728.20 | 787.- | 10.8 | 143 04 350 1 |
| Ø 400 | 8-teilig | 833.15 | 901.- | 13.8 | 143 04 400 1 |
| Ø 450 | 8-teilig | 910.50 | 984.- | 16.7 | 143 04 450 1 |
| Ø 500 | 8-teilig | 1127.80 | 1219.- | 19.8 | 143 04 500 1 |
| Ø 550 | 8-teilig | 1375.85 | 1487.- | 24.2 | 143 04 550 1 |
| Ø 600 | 8-teilig | 1623.90 | 1755.- | 28.2 | 143 04 600 1 |
| 300×300 | 8-teilig | 1012.30 | 1094.- | 11.5 | 143 04 301 1 |
| 350×350 | 8-teilig | 1099.20 | 1188.- | 15.1 | 143 04 351 1 |
| 400×400 | 8-teilig | 1270.90 | 1374.- | 18.5 | 143 04 401 1 |
| 450×450 | 8-teilig | 1412.95 | 1527.- | 22 | 143 04 451 1 |
| 500×500 | 8-teilig | 1689.60 | 1826.- | 28.2 | 143 04 501 1 |
| 350×300 | 8-teilig | 1189.30 | 1286.- | 12.6 | 143 04 352 1 |
| 400×300 | 8-teilig | 1139.50 | 1232.- | 14.6 | 143 01 402 1 |
| 450×350 | 8-teilig | 1299.55 | 1405.- | 18.5 | 143 04 452 1 |
| 500×400 | 8-teilig | 1490.35 | 1611.- | 23.4 | 143 04 502 1 |
| 550×450 | 8-teilig | 2184.65 | 2362.- | 29.7 | 143 04 552 1 |
| Nenngrösse mit Volant | Anzahl Streben | Stoffqualität 5 Farben 500-899 | | Stoffbedarf bei Stoffbreite 120cm in Laufmeter* | Bestellnummer |
| cm | | MWST exkl. | UVP MWST inkl. | uni/symmetrisch | |
| Ø 350 | 8-teilig | 922.20 | 997.- | 13.2 | 143 04 350 0 |
| Ø 400 | 8-teilig | 1027.15 | 1110.- | 16.2 | 143 04 400 0 |
| Ø 450 | 8-teilig | 1104.50 | 1194.- | 19.2 | 143 04 450 0 |
| Ø 500 | 8-teilig | 1321.80 | 1429.- | 24 | 143 04 500 0 |
| Ø 550 | 8-teilig | 1569.85 | 1697.- | 28 | 143 04 550 0 |
| Ø 600 | 8-teilig | 1817.90 | 1965.- | 32.3 | 143 04 600 0 |
| 300×300 | 8-teilig | 1206.30 | 1304.- | 14.3 | 143 04 301 0 |
| 350×350 | 8-teilig | 1293.20 | 1398.- | 17.9 | 143 04 351 0 |
| 400×400 | 8-teilig | 1464.90 | 1584.- | 21.5 | 143 04 401 0 |
| 450×450 | 8-teilig | 1606.95 | 1737.- | 27.3 | 143 04 451 0 |
| 500×500 | 8-teilig | 1883.60 | 2036.- | 32.7 | 143 04 501 0 |
| 350×300 | 8-teilig | 1383.30 | 1495.- | 14.7 | 143 04 352 0 |
| 400×300 | 8-teilig | 1333.50 | 1442.- | 17.5 | 143 01 402 0 |
| 450×350 | 8-teilig | 1493.55 | 1615.- | 21.3 | 143 04 452 0 |
| 500×400 | 8-teilig | 1684.35 | 1821.- | 27.2 | 143 04 502 0 |
| 550×450 | 8-teilig | 2378.65 | 2571.- | 34.6 | 143 04 552 0 |

*Doppelter Stoffbedarf bei asymmetrischem Stoff mit Stoffbreite 120 cm

PALAZZO® Style: Überzug lose (ohne Gestell, ohne Rückgaberecht)
für Artikel mit Bestellnummer 232 xxx (ab 2022)

| | Nenngrösse ohne Volant | Anzahl Streben | Stoffqualität 5 Farben 500–899 | | Stoffbedarf bei Stoffbreite 120 cm in Laufmeter* | Bestellnummer |
|---|----------------------------------|-----------------------|---|----------------|---|----------------------|
| | | | MWST exkl. | UVP MWST inkl. | | |
| | cm | | | | uni/symmetrisch | |
| ○ | Ø 350 | 8-teilig | 722.90 | 781.– | 10.8 | 232 04 350 1 |
| | Ø 400 | 8-teilig | 792.85 | 857.– | 13.9 | 232 04 400 1 |
| | Ø 450 | 8-teilig | 996.40 | 1077.– | 16.6 | 232 04 450 1 |
| | Ø 500 | 8-teilig | 1224.30 | 1323.– | 19.9 | 232 04 500 1 |
| | Ø 600 | 8-teilig | 1632.40 | 1765.– | 28.5 | 232 04 600 1 |
| | 300×300 | 8-teilig | 832.10 | 900.– | 10.5 | 232 04 301 1 |
| □ | 350×350 | 8-teilig | 1032.40 | 1116.– | 15 | 232 04 351 1 |
| | 400×400 | 8-teilig | 1269.85 | 1373.– | 18.5 | 232 04 401 1 |
| | 450×450 | 8-teilig | 1404.50 | 1518.– | 22.1 | 232 04 451 1 |
| | 350×250 | 8-teilig | 857.50 | 927.– | 11.5 | 232 04 354 1 |
| | 350×300 | 8-teilig | 957.15 | 1035.– | 13.4 | 232 04 352 1 |
| □ | 400×200 | 8-teilig | 857.50 | 927.– | 10.2 | 232 04 404 1 |
| | 400×300 | 8-teilig | 1062.10 | 1148.– | 14.9 | 232 04 402 1 |
| | 450×350 | 8-teilig | 1310.15 | 1416.– | 17.8 | 232 04 452 1 |
| | Nenngrösse mit Volant | Anzahl Streben | Stoffqualität 5 Farben 500–899 | | Stoffbedarf bei Stoffbreite 120 cm in Laufmeter* | Bestellnummer |
| | cm | | MWST exkl. | UVP MWST inkl. | uni/symmetrisch | |
| ○ | Ø 350 | 8-teilig | 916.90 | 991.– | 14.2 | 232 04 350 0 |
| | Ø 400 | 8-teilig | 986.85 | 1067.– | 17.4 | 232 04 400 0 |
| | Ø 450 | 8-teilig | 1190.40 | 1287.– | 20.1 | 232 04 450 0 |
| | Ø 500 | 8-teilig | 1418.30 | 1533.– | 23.9 | 232 04 500 0 |
| | Ø 600 | 8-teilig | 1826.40 | 1974.– | 33.6 | 232 04 600 0 |
| | 300×300 | 8-teilig | 1026.10 | 1109.– | 13.2 | 232 04 301 0 |
| □ | 350×350 | 8-teilig | 1226.40 | 1326.– | 18.8 | 232 04 351 0 |
| | 400×400 | 8-teilig | 1463.85 | 1582.– | 22.7 | 232 04 401 0 |
| | 450×450 | 8-teilig | 1598.50 | 1728.– | 27.1 | 232 04 451 0 |
| | 350×250 | 8-teilig | 1051.50 | 1137.– | 14.8 | 232 04 354 0 |
| | 350×300 | 8-teilig | 1151.15 | 1244.– | 17.2 | 232 04 352 0 |
| □ | 400×200 | 8-teilig | 1051.50 | 1137.– | 13.5 | 232 04 404 0 |
| | 400×300 | 8-teilig | 1256.10 | 1358.– | 19.2 | 232 04 402 0 |
| | 450×350 | 8-teilig | 1504.15 | 1626.– | 22.3 | 232 04 452 0 |

*Doppelter Stoffbedarf bei asymmetrischem Stoff mit Stoffbreite 120 cm

PALAZZO® Noblesse: Überzug lose (ohne Gestell, ohne Rückgaberecht)
für Artikel mit Bestellnummer 332 xxx (ab 2022)

| | Nenngrösse ohne Volant | Anzahl Streben | Stoffqualität 5 Farben 500–899 | | Stoffbedarf bei Stoffbreite 120cm in Laufmeter* | Bestellnummer |
|---|----------------------------------|-----------------------|---|----------------|--|----------------------|
| | | | MWST exkl. | UVP MWST inkl. | | |
| | cm | | | | uni/symmetrisch | |
| ○ | Ø 450 | 8-teilig | 996.40 | 1077.– | 16.6 | 332 04 450 1 |
| | Ø 500 | 8-teilig | 1229.60 | 1329.– | 19.9 | 332 04 500 1 |
| | Ø 600 | 10-teilig | 1738.40 | 1879.– | 29.1 | 332 04 600 1 |
| | Ø 700 | 10-teilig | 2504.75 | 2708.– | 38.4 | 332 04 700 1 |
| | 400×400 | 8-teilig | 1269.85 | 1373.– | 18.2 | 332 04 401 1 |
| | 450×450 | 8-teilig | 1310.15 | 1416.– | 22.1 | 332 04 451 1 |
| □ | 500×500 | 8-teilig | 1768.05 | 1911.– | 27.8 | 332 04 503 1 |
| | 500×500 | 12-teilig | 1918.60 | 2074.– | 29.1 | 332 04 514 1 |
| | 550×550 | 12-teilig | 2166.60 | 2342.– | 35.3 | 332 04 551 1 |
| | 600×600 | 12-teilig | 2639.40 | 2853.– | 40 | 332 04 602 1 |
| | 450×350 | 8-teilig | 1404.50 | 1518.– | 17.8 | 332 04 452 1 |
| | 500×250 | 8-teilig | 1404.50 | 1518.– | 15.5 | 332 04 504 1 |
| | 500×400 | 8-teilig | 1498.80 | 1620.– | 22.7 | 332 04 502 1 |
| □ | 550×450 | 10-teilig | 1918.60 | 2074.– | 28.1 | 332 04 552 1 |
| | 600×300 | 10-teilig | 2274.75 | 2459.– | 23.6 | 332 04 604 1 |
| | 600×400 | 10-teilig | 2334.10 | 2523.– | 27.5 | 332 04 622 1 |
| | 600×500 | 10-teilig | 2798.40 | 3025.– | 34.6 | 332 04 623 1 |
| | Nenngrösse mit Volant | Anzahl Streben | Stoffqualität 5 Farben 500–899 | | Stoffbedarf bei Stoffbreite 120cm in Laufmeter* | Bestellnummer |
| | cm | | MWST exkl. | UVP MWST inkl. | uni/symmetrisch | |
| ○ | Ø 450 | 8-teilig | 1190.40 | 1287.– | 20.1 | 332 04 450 0 |
| | Ø 500 | 8-teilig | 1423.60 | 1539.– | 23.9 | 332 04 500 0 |
| | Ø 600 | 10-teilig | 1932.40 | 2089.– | 35.4 | 332 04 600 0 |
| | Ø 700 | 10-teilig | 2698.75 | 2917.– | 44.9 | 332 04 700 0 |
| | 400×400 | 8-teilig | 1463.85 | 1582.– | 22.7 | 332 04 401 0 |
| | 450×450 | 8-teilig | 1504.15 | 1626.– | 27.1 | 332 04 451 0 |
| □ | 500×500 | 8-teilig | 1962.05 | 2121.– | 33.5 | 332 04 503 0 |
| | 500×500 | 12-teilig | 2112.60 | 2284.– | 34.7 | 332 04 514 0 |
| | 550×550 | 12-teilig | 2360.60 | 2552.– | 41.1 | 332 04 551 0 |
| | 600×600 | 12-teilig | 2833.40 | 3063.– | 45.9 | 332 04 602 0 |
| | 450×350 | 8-teilig | 1598.50 | 1728.– | 22.3 | 332 04 452 0 |
| | 500×250 | 8-teilig | 1598.50 | 1728.– | 19.7 | 332 04 504 0 |
| | 500×400 | 8-teilig | 1692.80 | 1830.– | 27.7 | 332 04 502 0 |
| □ | 550×450 | 10-teilig | 2112.60 | 2284.– | 34.7 | 332 04 552 0 |
| | 600×300 | 10-teilig | 2468.75 | 2669.– | 29.7 | 332 04 604 0 |
| | 600×400 | 10-teilig | 2528.10 | 2733.– | 34.2 | 332 04 622 0 |
| | 600×500 | 10-teilig | 2992.40 | 3235.– | 41.5 | 332 04 623 0 |

*Doppelter Stoffbedarf bei asymmetrischem Stoff mit Stoffbreite 120 cm

PALAZZO® Royal: Überzug lose (ohne Gestell, ohne Rückgaberecht)
für Artikel mit Bestellnummer 342 xxx (ab 2022)

| | Nenngrösse ohne Volant | Anzahl Streben | Stoffqualität 5 Farben 500–899 | | Stoffbedarf bei Stoffbreite 120cm in Laufmeter* | Bestellnummer |
|---|----------------------------------|-----------------------|---|----------------|--|----------------------|
| | | | MWST exkl. | UVP MWST inkl. | | |
| | cm | | | | uni/symmetrisch | |
| ○ | Ø 700 | 10-teilig | 2081.80 | 2250.– | 36.4 | 342 04 700 1 |
| | Ø 800 | 10-teilig | 3261.60 | 3526.– | 46.4 | 342 04 800 1 |
| | 500×500 | 12-teilig | 1939.80 | 2097.– | 27.5 | 342 04 501 1 |
| | 550×550 | 12-teilig | 1962.05 | 2121.– | 32.8 | 342 04 551 1 |
| □ | 600×600 | 12-teilig | 2386.05 | 2579.– | 38.7 | 342 04 602 1 |
| | 650×650 | 12-teilig | 3219.20 | 3480.– | 46 | 342 04 651 1 |
| | 700×700 | 12-teilig | 3923.05 | 4241.– | 52.2 | 342 04 703 1 |
| | 600×500 | 10-teilig | 2588.50 | 2798.– | 33.4 | 342 04 623 1 |
| | 700×500 | 10-teilig | 2919.20 | 3156.– | 39.3 | 342 04 701 1 |
| □ | 700×600 | 12-teilig | 3454.50 | 3734.– | 45.8 | 342 04 702 1 |
| | 800×400 | 10-teilig | 3438.60 | 3717.– | 34.8 | 342 04 804 1 |
| | 800×600 | 14-teilig | 4355.50 | 4708.– | 51.7 | 342 04 802 1 |
| | Nenngrösse mit Volant | Anzahl Streben | Stoffqualität 5 Farben 500–899 | | Stoffbedarf bei Stoffbreite 120cm in Laufmeter* | Bestellnummer |
| | cm | | MWST exkl. | UVP MWST inkl. | uni/symmetrisch | |
| ○ | Ø 700 | 10-teilig | 2275.80 | 2460.– | 41.8 | 342 04 700 0 |
| | Ø 800 | 10-teilig | 3455.60 | 3736.– | 52.7 | 342 04 800 0 |
| | 500×500 | 12-teilig | 2133.80 | 2307.– | 32.5 | 342 04 501 0 |
| | 550×550 | 12-teilig | 2156.05 | 2331.– | 38.6 | 342 04 551 0 |
| □ | 600×600 | 12-teilig | 2580.05 | 2789.– | 44.5 | 342 04 602 0 |
| | 650×650 | 12-teilig | 3413.20 | 3690.– | 53.1 | 342 04 651 0 |
| | 700×700 | 12-teilig | 4117.05 | 4451.– | 59.5 | 342 04 703 0 |
| | 600×500 | 10-teilig | 2782.50 | 3008.– | 39.4 | 342 04 623 0 |
| | 700×500 | 10-teilig | 3113.20 | 3365.– | 43.5 | 342 04 701 0 |
| □ | 700×600 | 12-teilig | 3648.50 | 3944.– | 51.9 | 342 04 702 0 |
| | 800×400 | 10-teilig | 3632.60 | 3927.– | 44 | 342 04 804 0 |
| | 800×600 | 14-teilig | 4549.50 | 4918.– | 58.8 | 342 04 802 0 |

*Doppelter Stoffbedarf bei asymmetrischem Stoff mit Stoffbreite 120 cm